

# CTEK

## ***USER MANUAL***

*NJORD® GO*



MULTILINGUAL  
MANUAL

***2 YEAR***  
***WARRANTY***



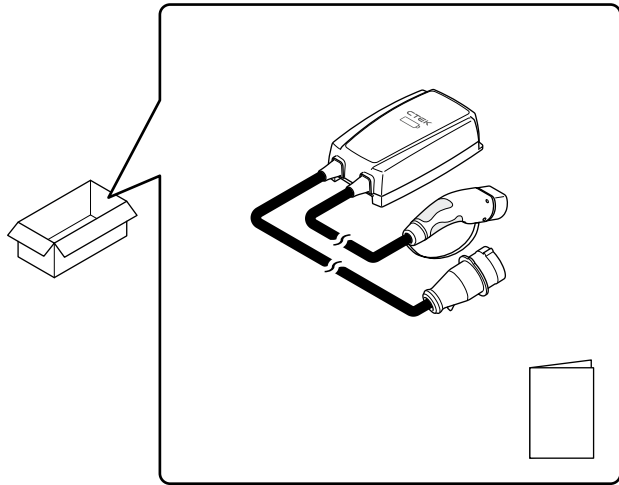



1

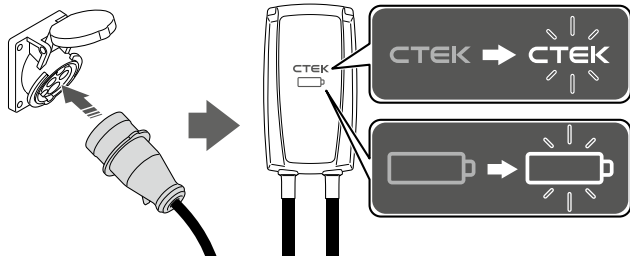

2

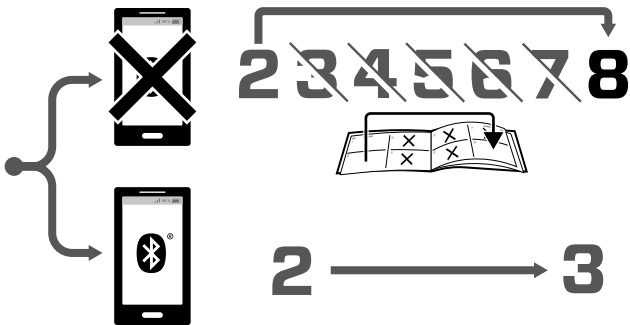

3

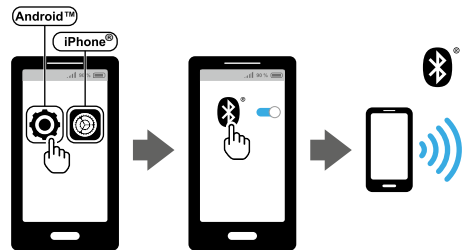

4



5

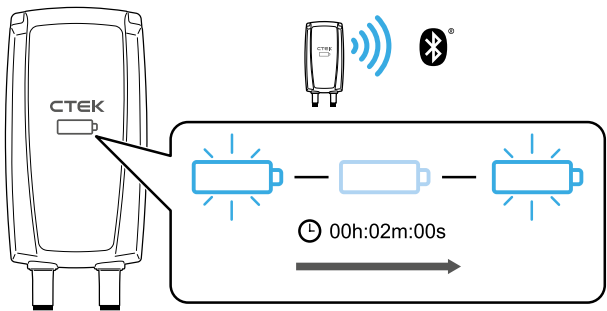

6

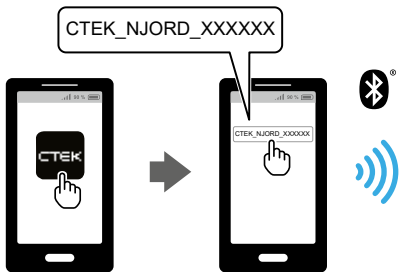

7



8

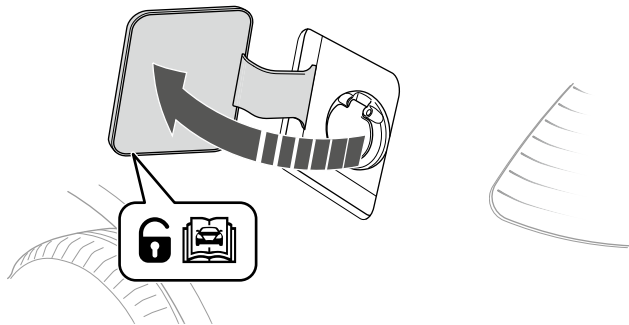



9

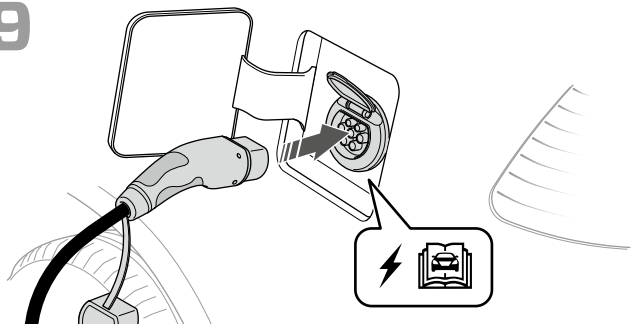

10

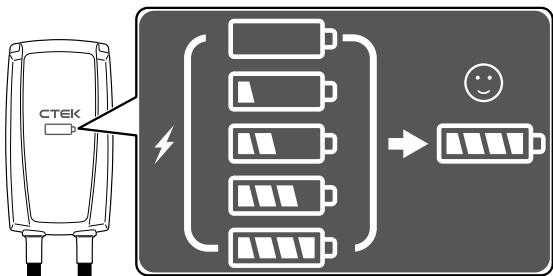

11

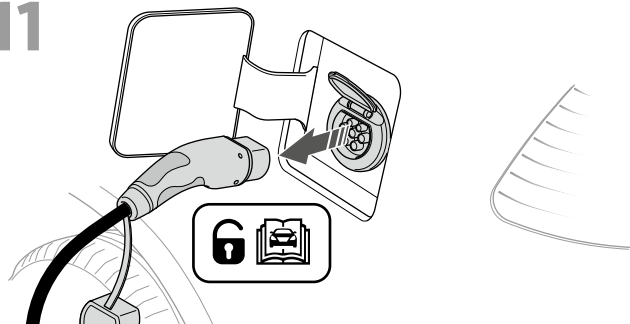

12

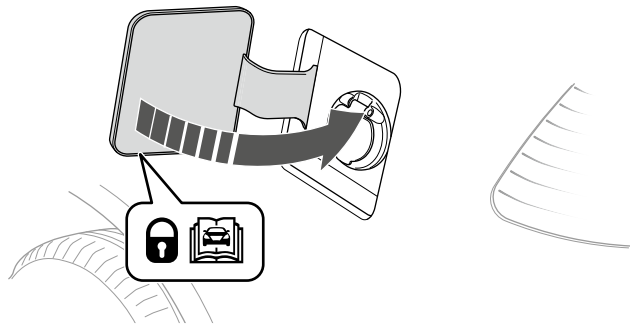

1

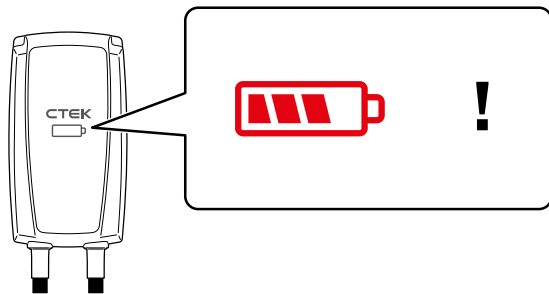

2

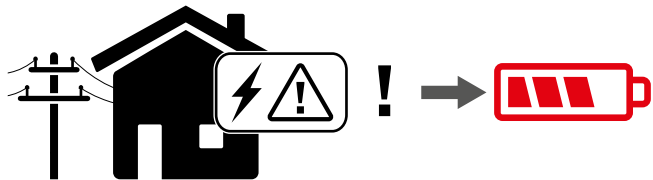

3

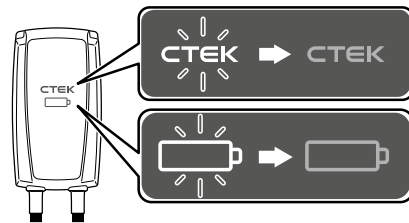
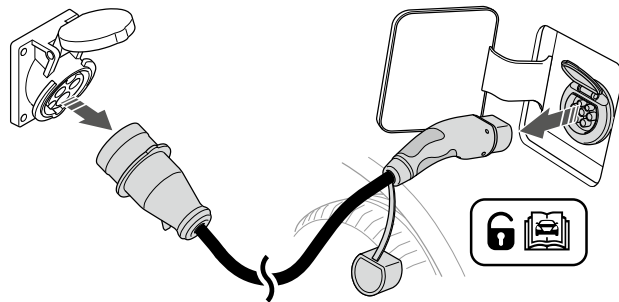



4

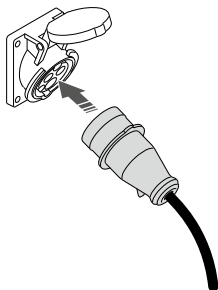

5a

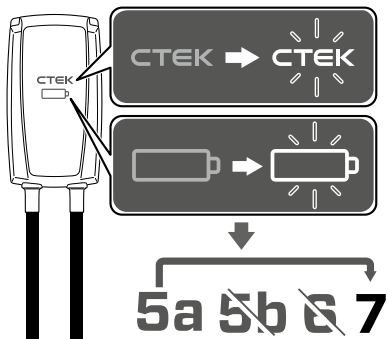

5b

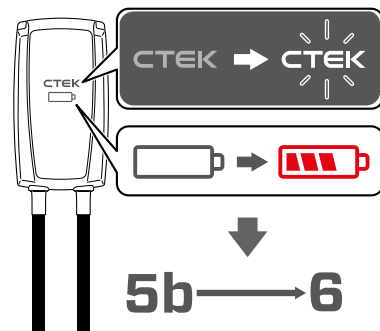

6

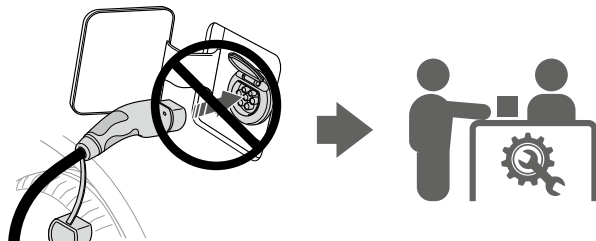



7

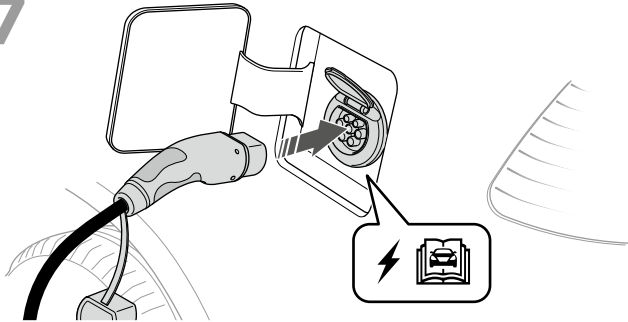

8

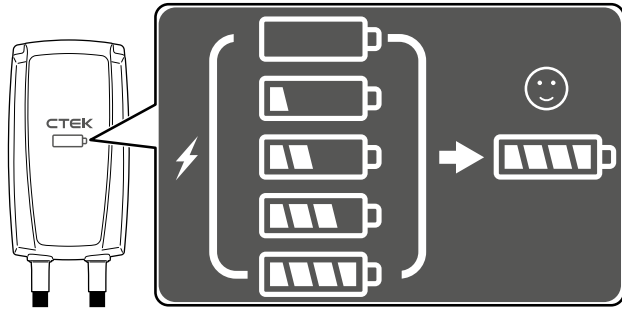





1

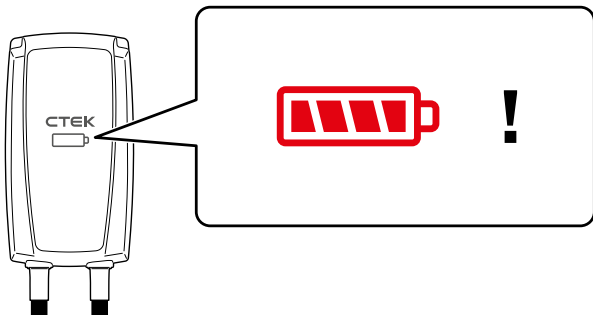

2

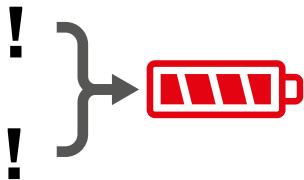
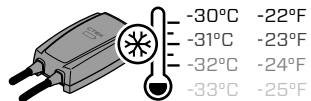
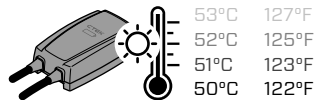

3

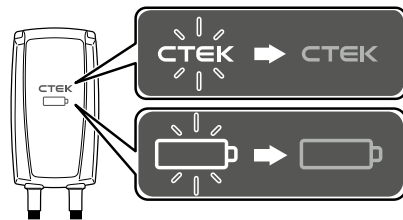
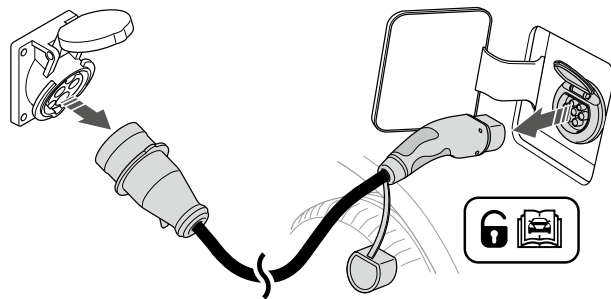

4

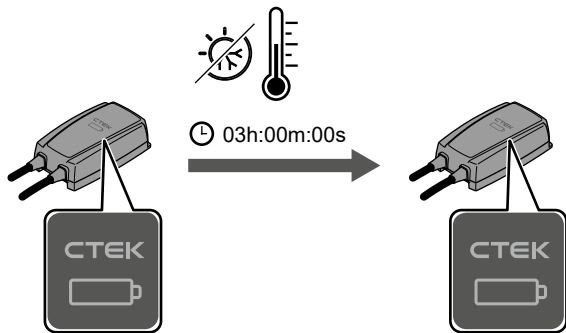

5

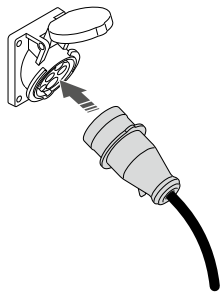

6a

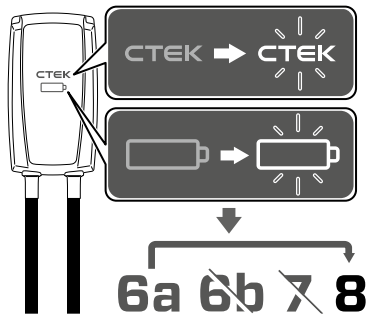

6b

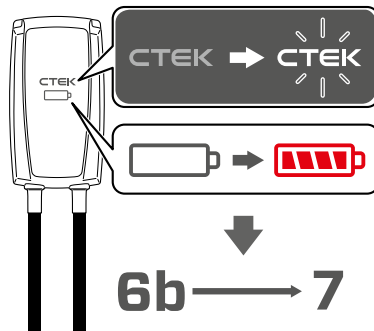



7

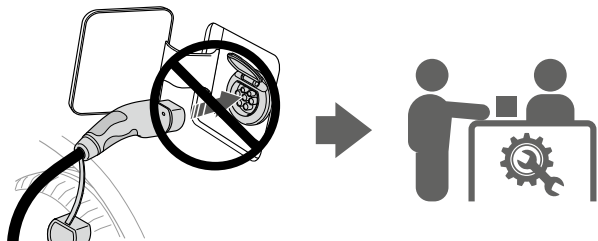

8

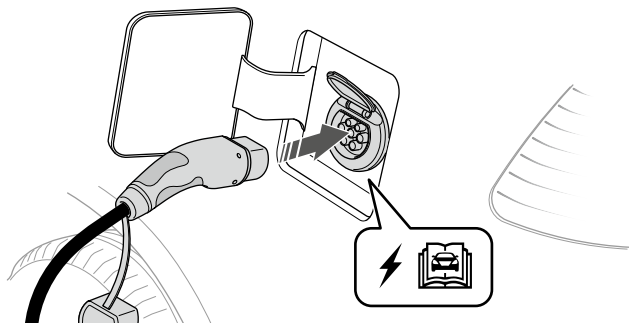

9

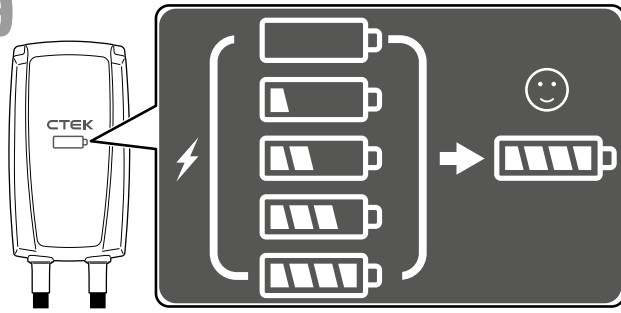

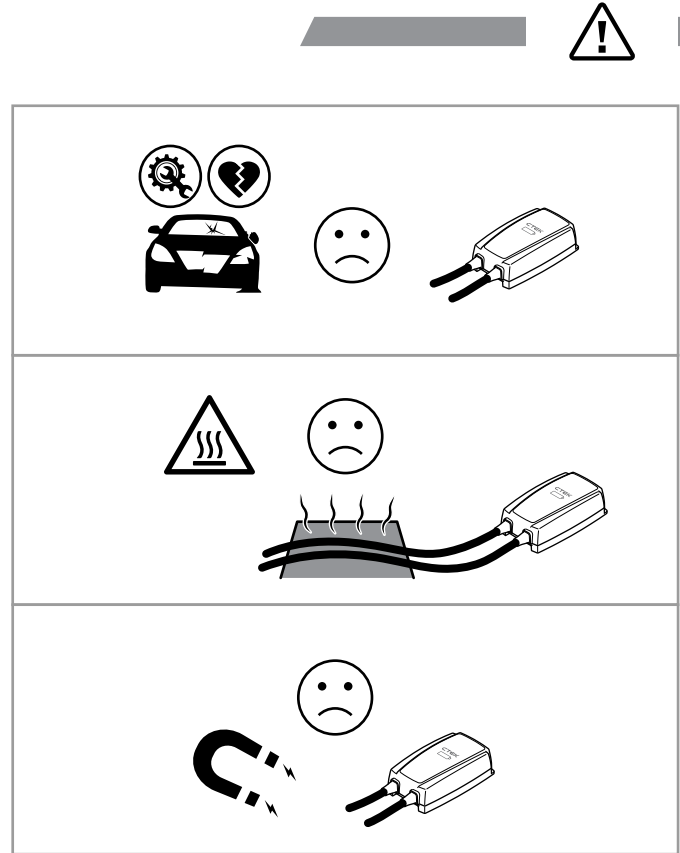
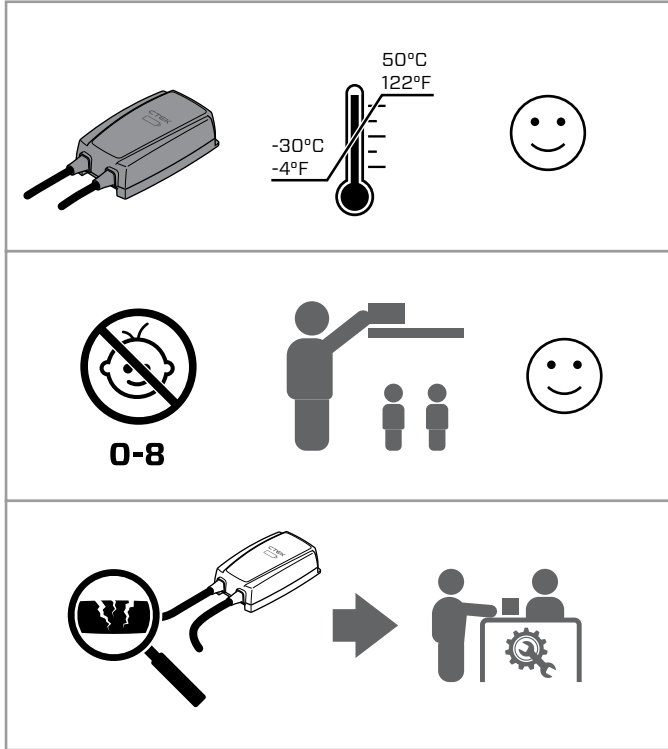

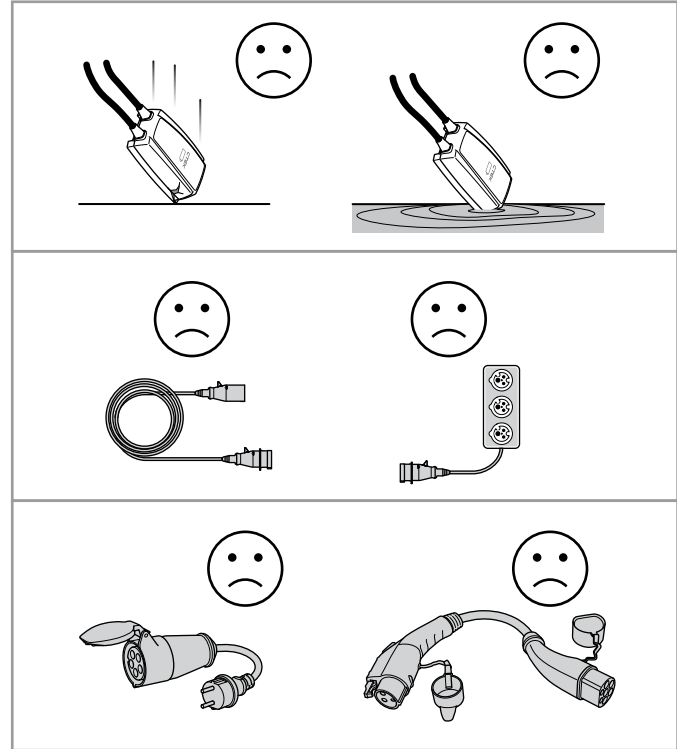
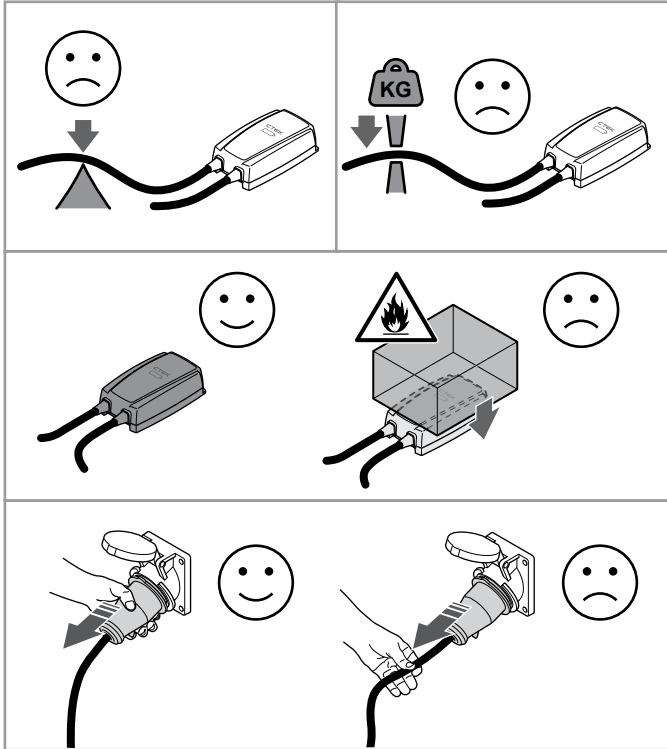

## Tekniset tiedot

TEKNISET TIEDOT	
Latausmenetelmä	Mode 2
Laturin luokka	AC-lataus
Ajoneuvoliitin	Tyyppi 2
Verkkovirtaliitin	CEE 16 A / 400 V 5P
Vaiheiden määrä	3-vaiheinen
Latausvirta	6-16 A
Latausteho	1,4-11 kW
Kosteus	0-95 %
Jäähdytys	Vapaa konvektio
Maatovian tunnistus	Maavuotovirta 30 mA AC, 6 mA DC
Energiamittari	Kyllä, sisäinen
Asemointi	Siirrettävä (seinäasennussarja saatavana lisävarusteena), seinäasennus (erikoissarjalla)
Kotelon mitat	140 x 250 x 80 mm
Kotelon materiaali	Muovi, metalli
Kotelon väri	Musta
Latauskaapelin pituus	5 m
Virtakaapelin pituus	1,5 m
Nettopaino (yksikkö kaapeleiden kanssa)	noin 4 kg
Pakkauksen paino	noin 5 kg
Pakkauksen koko (P x L x K)	365 x 340 x 120 mm
Käyttöliittymä	LED-käyttöliittymä
Yhteydet	Langaton Bluetooth®-teknologia, Wi-Fi
Verkkoprotokolla	OCPP 1.6

Sovellustuki	Älypuhelinnäyttö, CTEK-sovellus Android- ja iOS-laitteisiin
Nimellistaajuus, fn	50 Hz
Nimellinen eriakaisuuskerroin, RDF	1
Nimellinen eristejännite, Ui	400 V
Nimellinen syöksynkestoajännite, Uimp	4 kV
Nimellinen dynaaminen kestovirta, Ipk	6 kA
Nimellinen terminen kestovirta, Icw	6 kA
Suurin prospektiivinen oikosulkuvirta, Icp	6 kA
Ylijänniteluokka	III
Likaantumisaste	3
Ulkoinen mekaaninen isku	IK10
Tarkoitettu käytettäväksi sähkömagneettisesti yhteensopivassa ympäristössä	B
Käyttötarkoitus	Asuinkäyttö
Ympäristön käyttölämpötila ja varastointilämpötila	-30 °C - +50 °C
TEKNISET TIEDOT - RCD	
Nimellinen sulkemiskyky ja katkaisukyky, Im	200 A



## Ylivirta- ja oikosulkusuojaus

TEKNISET TIEDOT	
Nimellisvirta, $I_n$	16 A, valinnaisena 32 A
Ominaisuudet	C
Nimellinen oikosulkukapasiteetti, $I_{cn}$	6 kA
Nimellinen oikosulun katkaisukyky, $I_{cs}$	7,5 kA
Rajoitettu katkaisuvirta, $I_{pt}$	36 000 A <sup>2</sup> s

## Turvallisuus

- Lue nämä ohjeet ennen tuotteen asentamista ja käyttämistä ja noudata ohjeita.
- Asennus on tehtävä CEE-pistoketta koskevien paikallisten turvallisuussäädösten mukaisesti.
- IEC61851-standardin vaatimusten mukaisesti tämän tuotteen kanssa ei saa käyttää sovittimia tai muuntokappaleita.
- Tässä latausasemassa ei ole tuuletettua latausta.

## Bluetooth®

Bluetooth®-sanamerkki ja -logot ovat rekisteröityjä tavaramerkkejä, jotka omistaa Bluetooth SIG, Inc. CTEK käyttää näitä tavaramerkkejä lisenssillä. Muut tavaramerkit ja tuotenimet ovat niiden omistajien omaisuutta.

## Rajoitettu takuu

CTEK myöntää rajoitetun takuun tuotteen alkuperäiselle ostajalle. Rajoitetun takuun kesto vaihtelee tuotteen mukaan. Rajoitettua takuuta ei voi siirtää. Takuu koskee valmistus- ja materiaalivikoja. Tuotteen huolimaton käsittely tai korjauttaminen muulla kuin CTEKillä tai sen valtuuttamalla korjaajalla mitätöi takuun. CTEK ei myönnä muita takuita kuin tämän rajoitetun takuun eikä ole vastuussa mistään muista kuin edellä mainituista kuluista. CTEK ei vastaa välillisistä vahingoista. Lisäksi mikään muu kuin tässä ilmaistu takuu ei velvoita CTEKiä.

## Kansalliset käyttörajoitukset

Tämä tuote on tarkoitettu yleiseen käyttöön. Tuotetta voi käyttää sekä rajoitetuissa että rajoittamattomissa käyttöympäristöissä. Paikallisia säädöksiä voi olla voimassa.

Käytettäväksi vain seuraavilla alueilla: CZ, DK, DE, UK, ES, FI, FR, EL, IS, NL, NO, PL ja SE.

## Versiot

Tuotteeseen tehdyt muutokset voivat aiheuttaa muutoksia huoltotöihin. Tämän käyttöoppaan sisältämät kuvaukset ja määritelmät olivat voimassa painatushetkellä. Tarkista aina uusimmat huolto-ohjeet verkkosivustollamme olevasta käyttöoppaasta.