

# IRON X WINCH



**Kestomagneetti / Permanent magnet 12V & 24V DC**

**Vinssi / Winch 4313Kg**

- 9201-100203 (12V)
- 9201-100204 (24V)

**FI** Käyttöohje 2-5

**SV** Bruksanvisning 6-9

**EN** User instructions 10-13

**ET** User instructions 14-17

**NO** Bruksanvisning 18-21

**LV** Lietotāja instrukcijas 22-25

**LT** Vartotojo instrukcijos 26-29

**RU** Инструкции пользователя 30-33

**CE**

## 1 Turvallisuusohjeet ja varoitukset



- Lue käyttöohjeet huolellisesti ja huomioi kaikki varoitukset ja ohjeet ennen vinssin asennusta tai käyttöä.
- Säilytä nämä ohjeet myöhempää käyttöä varten.

### 1.1 Varoitukset

1		2		3		4		5		6	
---	--	---	--	---	--	---	--	---	--	---	--

1. Käytä paksuja suojahansikkaita käsitellessäsi vaijeria.
2. Vinssin äänitaso on 86dB. Suojaa kuulosi käyttämällä kuulosuojaimia.
3. Pysyttele pois vaijerin tieltä kun vinssiä käytetään tai se on kuormituksessa.
4. Älä koske vaijeria tai rullaohjainta kun se on käytössä!
5. Käytä aina vetoliinaa vetäessäsi vaijeria käsin kelalta.
6. Huomioi sähköiskun vaara työskennellessäsi akun kanssa. Noudata akkuvalmistajan ohjeita

### 1.2 Vinssin turvallinen käyttö ja asennus

- Vinssi on tarkoitettu ajoneuvon vetämiseen pois esimerkiksi ojasta tai muusta vastaavasta paikasta.
- Vinssillä ei saa hinata toista ajoneuvoa tai pitää lastia paikallaan.
- Vinssi on tarkoitettu vain satunnaiseen käyttöön. Käytä vinssiä lyhyissä jaksoissa. Liian pitkät käyttöjaksot saattavat ylikuumentaa vinssin.
- Välttääksesi tapaturmat ja vahingot mieti tarkkaan etukäteen mitä olet tekemässä.
- Suunnittele ja mittaa tarkasti vinssin asennuskohta ennen kuin poraat asennusreiät.
- Varo polttoainetankkiin tai sähköjohtoihin poraamista.
- Jätä rummulle vähintään 5 kierrosta vaijeria.
- Ripusta vinssin vaijeriin hiekkasäkki tai suojapeite käytön ajaksi.
- Täyteen ladattu akku takaa parhaan toiminnan. Ajoneuvon moottorin tulisi olla käynnissä vinssauksen aikana.
- Suuntaa veto mahdollisimman kohtisuoraan.
- Kytöntä ei saa koskaan vapauttaa vaijerin/vinssin ollessa kuormitettuna.
- Seiso vetolinjan sivussa tarpeeksi kaukana vaijerista, paina (ja pidä pohjassa) kaukosäätimen vipukytkin vaijerin sisäänkelaus-asentoon. Jos kuorma ei liiku, vapauta vipukytkin ja katso onko kuorman tiellä esteitä. Tarkista myös, ettei kuorman paino ylitä vinssille annettuja raja-arvoja.

### 1.3 Ominaisuudet ja lisävarusteet

<ul style="list-style-type: none"> <li>• Kestomagnetoitu moottori</li> <li>• Alhainen virrankulutus 440A</li> <li>• Automaattinen jarru</li> <li>• Vapaa vaihde</li> <li>• Johdollinen kaukosäädin (9201-10103)</li> <li>• Langaton kaukosäädin (9201-10079)</li> </ul>	9201-10103	9201-10079

## 2 Tekniset tiedot

		9201-100203	9201-100204
		12V	24V
1	Moottorin teho	6.8hp (5kW)	4.9hp (3.6kW)
2	Välityssuhde	150:1	
3	Teräsvaijeri	ø 9.5mm x 28m	
4	Melutaso	86dB	
5	IP -luokitus	IP67	
6	Käyttöjännite	12V	24V
7	Koukku	3/8"	
8	Asennuspulttien sijoittelu:	254x114.3mm	
9	Vinssin mitat	563x161x205mm	543x161x205mm
10	Paino	42.5Kg	34.8Kg
11	Vinssin sertifiointi	CE	

## 2.1 Mitat

## Vinssin mitat

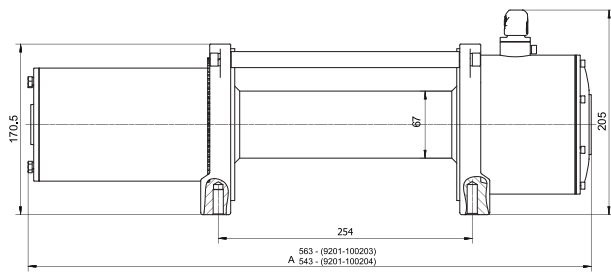

## Asennuslevyn mitat

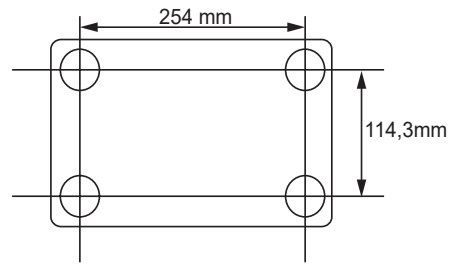

## 2.2 Vinssin suorituskyky

Vaijerin vetokyky kerroksittain	
Vaijerikerros	Vetokyky kg
1	4313
2	3405
3	2815
4	2406

Vetokyky Kg	Suorituskyky.		Virta A	
	Vaijerinopeus m/min	12V	24V	12V
0	13.0	7.0	52	52
1810	3.9	4.2	212	210
2720	3.2	3.3	274	270
3630	2.5	2.8	343	340
4310	2.2	2.4	380	380

## 3 Vinssin asennus



VAROITUS!

Älä aloita asennusta, ennen kuin olet varmasti ymmärtänyt käyttöohjeen sisällön. Noudata käyttöohjetta asennustöissä. Pidä käyttöohje saatavilla kaikkien järjestelmään tehtävien töiden aikana. Myös kolmansien osapuolien tekemien aikana.



VAROITUS!

## VAROITUS!

- Tämä on yleisohe asennukseen. Ohjeita voi joutua soveltamaan ajoneuvon mallin mukaan.
- Jos olet epävarma asennuksesta, asennuta vinssi ammattilaisella.
- Irrota ajoneuvon akun kaapeli ennen asennuksen aloitusta!
- Varmista ennen vinssin asennusta, että asennuspaikka kestää vinssauksen rasitukset.
- Jos käytät muita kuin vinssin mukana tulleita pultteja, varmista, että ne ovat samanlaatuisia tai parempia.

1. Kiinnitä asennuslevy paikalleen tai etsi sopiva tasainen ja turvallinen kiinnityskohta vinssille. Tasainen pinta vähentää vinssin runkoon tulevia jännityksiä.
  2. Sovita vinssi asennuspaikalle ja varmista, että vapaa tila riittää normaaliin toimintaan.
  3. Kiinnitä vinssi asennustelineeseen tai valittuun kiinnityskohtaan huolellisesti ja asianmukaisin varustein.
- HUOM! Varmista, että kaikki vinssin pultit ovat kiristetty oikeaan tiukkuuteen.**

## 3.1.1 Vinssin johdotus

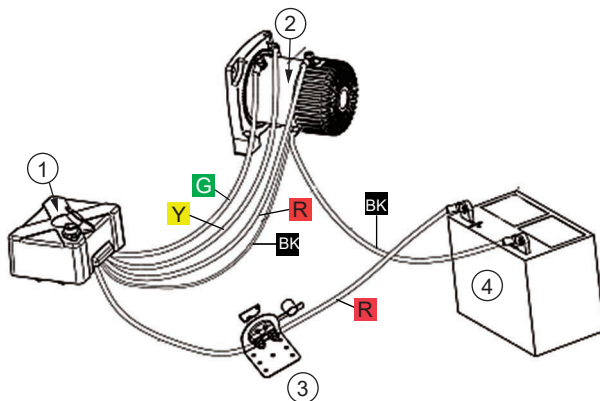

## VAROITUS:

Käytä vain hyväkuntoista soveltuvaa ajoneuvoakkuja.

1. Suunnittele kaapelointi alkamaan vinssin (2) asennus- tai käyttökohdasta ja päättymään akkuun (4).
2. Jos poraat reikiä johdoille puskurin tai ajoneuvon runkoon, käytä asianmukaisia läpivientikuvia, jotta johdot eivät pääse hankautumaan rikki.
3. Reititä kaapelit solenoidista (1) akkuun (4) ja edelleen solenoidista vinssiin.
4. Kiinnitä sähköjohdot solenoidista vinssin napoihin.
5. Kiinnitä akun punainen kaapeli virtakatkaisijaan (lisävaruste) (3)
6. Kiinnitä virrankatkaisijasta tuleva punainen kaapeli akun plus-napaan (+)
7. Kiinnitä solenoidilta tuleva musta kaapeli suoraan akun miinus-napaan (-).

**HUOMIO!**

- Jos vinssiä ei asenneta ajoneuvoon, kiinnitä sytytysjohto akun plus-napaan. Muuten vinssi ei toimi.
- Moottorin kaapeleiden kiinnitys määrittää hallintapainikkeen toiminnan.
- Kun yksikkö on asennettu ja siihen on kytketty virta, tarkista hallintapainikkeen IN- ja OUT-virran suunta.
- Jos haluat muuttaa suuntaa, irrota kaapelit akusta, vaihda moottorikaapelien kytkennät moottorissa ja yhdistä sitten akun kaapelit uudelleen.

**4 Vinssin käyttö**

**4.1 Kytkin**



**VAROITUS**

- Käytä aina koukun turvahihnaa kun koukku on lähellä vajerinohjainta tai vinssin rumpua.
- Muista suojakäsineet aina kun käsittelet vinssin vajeria!



**A. Irrota kytkin vapaa kela-asentoon**

- Käännä nuppi myötäpäivään.

**B. Kiinnitä kytkin**

- Käännä nuppi vastapäivään.



**VAROITUS!**

Kytintä ei saa koskaan vapauttaa vajerin/vinssin ollessa kuormitettuna. Tämä saattaa aiheuttaa vinssin hajoamisen, omaisuusvahinkoja sekä vakavia henkilövahinkoja.

**4.2 Vajeri**

1. Tartu vajeriin vetolenkillä ja vedä sitä tarvittava määrä vinssistä ulos.
2. Kiinnitä vajeri vedettävään kohteeseen vetoliinalla, puuhihnalla tai ketjulla ja varmista, että koukun jousikuormitteinen salpa on kunnolla lukittunut.
3. Jätä aina vähintään 5 kierrosta vajeria rummulle. Katso vinssin turvaohjeet ja varoitukset ennenkuin jatkat.
4. Aseta raskas peite tai matto (ei mukana) vajerin päälle, 1,8 m: n etäisyydelle koukusta vaimentamaan iskuvoiman, jos vajeri katkeaa.

**4.3 Vinssaus**



**VAROITUS**

Pidä ulkopuoliset henkilöt poissa vajerin sivulta tai vinssin takaa, kun vinssi on käytössä.

- Seiso turvallisen välimatkan päässä vinssauslinjan sivussa, paina (ja pidä) kaukosäätimen kytkin IN-asentoon.
- Jos kuorma ei liiku, vapauta vipukytkin ja katso onko kuorman tiellä esteitä.
- Tarkasta, ettei kuorman paino ylitä vinssin maksimi vetokykyä.
- Kun veto on valmis, varmista, että kuorma jää turvallisesti paikoilleen, eikä pääse liikkumaan.

**5 Vinssin huolto**

**5.1 Voitelu**

- Kaikki liikkuvat osat on tehtaalla voideltu. Sisäinen voitelu ei ole tarpeen.
- Voitele vajeri säännöllisesti juoksevalla ja lämpäisevällä öljyllä



**5.2 Yleishuolto ja kunnossapito**

- Pidä ajoneuvon akku hyvässä kunnossa.
- Irrota ja puhdista vinssin virtakaapeliliitännät säännöllisesti.



- Noudata kaikkia varoituksia ja turvallisuusohjeita aina kun huollat vinssiä
- Irrota akkukaapeli aina ennen huoltotoimenpiteitä ja asennusta







6 Vianhaku		
Ongelma	Mahdolliset syyt	Korjausehdotukset
Moottori ylikuumentuu	<ul style="list-style-type: none"> <li>Väärät virtakaapelit</li> <li>Vinssin käyttöjako on liian pitkä</li> </ul>	<ul style="list-style-type: none"> <li>Käytä vain mukana tulleita tai vastaavia virtakaapeleita.</li> <li>Anna vinssin jäähtyä useita minutteja</li> </ul>
Moottori ei käynnisty	<ol style="list-style-type: none"> <li>Langattoman kaukosäätimen patteri on tyhjä.</li> <li>Ajoneuvon akun virta on vähissä</li> <li>Akkukaapelien kytkennät ovat löysät.</li> <li>Solenoidin vikaantuminen</li> <li>Kaukosäädin vioittunut</li> <li>Moottori on vioittunut</li> <li>Moottori on kastunut</li> <li>Moottorin sisäinen vika tai kuluneisuus</li> </ol>	<ol style="list-style-type: none"> <li>Vaihda langattoman kaukosäätimen patteri</li> <li>Lataa ajoneuvon akku täyteen</li> <li>Kiristä mutterit ja kaikki liitokset</li> <li>Napauta solenoidia kevyesti, jotta jumiutuneet kontaktit irtoavat</li> <li>Vaihda kaukosäädin</li> <li>Tarkasta jännite pyörjästä, Tarkastuta moottori ammattilaisella</li> <li>Anna vinssin kuivua</li> <li>Vie yksikkö asiantunnevalle korjaamolle.</li> </ol>
Moottori toimii, mutta rumpu ei pyöri	<ul style="list-style-type: none"> <li>Kytkein ei ole päällä</li> </ul>	<ul style="list-style-type: none"> <li>Käännä kytkinvipu kytketty asentoon. Jos tämä ei auta pyydä asiantuntevaa korjaajaa tarkastamaan ja korjaamaan vinssi.</li> </ul>
Moottori käy hitaasti tai teho on heikko..	<ul style="list-style-type: none"> <li>Ajoneuvon akku on tyhjenemässä</li> <li>Epäsopiva virta tai jännite</li> </ul>	<ul style="list-style-type: none"> <li>Käynnistä ajoneuvo, jotta akku latautuu</li> <li>Puhdista ja kiristä tai vaihda liitin.</li> </ul>
Kontaktori käy vain yhteen suuntaan tai surisee	<ul style="list-style-type: none"> <li>Vaurioitunut tai jumiutunut solenoidi</li> <li>Vaurioitunut kytkin asetelma</li> </ul>	<ul style="list-style-type: none"> <li>Irrota jumiutuneet liitännät naputtamalla kontaktoria kevyesti.</li> <li>Vaihda tai korjaa solenoidi</li> <li>Vaihda kytkinasetelma</li> </ul>
7 Ympäristönsuojelu		
	Toimita käytöstä poistettu rikkinäinen laite asianmukaiseen elektroniikkajätteen keräyspisteeseen. Pahvisen pakkauksen voi hävittää kierrättämällä pahvijätteen mukana tai polttamalla.	

## 1 Säkerhetsvarningar och försiktighetsåtgärder

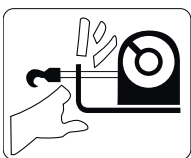
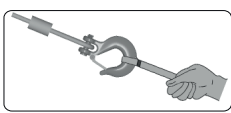

- Save these instructions for future reference. Läs instruktionerna noggrant och observera alla varningar och instruktioner innan du installerar eller använder vinschen.
- Spara de här instruktionerna för framtida referens.

### 1.1 Varningar

1		2		3		4		5		6	
---	---	---	---	---	---	---	---	---	---	---	---

1. Använd tjocka skyddshandskar när du hanterar vajern.
2. Vinschens ljudnivå är 86 dB. Skydda hörseln genom att bära hörselskydd.
3. Håll dig borta från linan när vinschen används eller belastas
4. Vidrör inte ställinan eller vinschlinans ledare när den används!
5. Använd alltid handskyddsremmen vid uppullning.
6. Observera risken för elstötar när du arbetar med batteriet. Följ batteritillverkarens instruktioner..

### 1.2 Använda och installera vinschen på ett säkert sätt

- Vinschen är avsedd att dra upp fordon, till exempel ur ett dike eller från en liknande plats.
- Vinschen får inte användas till att bogsära ett annat fordon eller hålla last på plats
- Vinschen är endast konstruerad för periodisk användning. Draguppgiften bör hållas så kort som möjligt. Annars kan vinschen överhettas.
- Undvik olyckor och materiella skador genom att tänka ordentligt på vad du gör.
- Utforma och mät upp den exakta platsen för vinschen innan du borrar monteringshålerna.
- Se till att inte borra i bränsletanken eller elkablarna.
- Lämna alltid kvar minst fem varv med ställina på trumman.
- Placera en handduk eller sandsäck över vajern när vinschen används.
- Ett fulladdat batteri garanterar bästa prestanda. Fordonsmotorn ska vara igång under uppullningen
- Dra linan så rakt som möjligt.
- Frigör aldrig kopplingen när vinschen/vajern belastas.
- Stå vid sidan av bogservvägen och dra lasten genom att hålla tryckknappen på fjärrkontrollen intryckt. Om lasten inte rör sig släpper du dragströmställaren och kontrollerar om det finns något hinder som blockerar lasten. Kontrollera annars om lasten är för tung för vinschens kapacitet

### 1.3 Vinschens egenskaper och tillbehör

<ul style="list-style-type: none"> <li>• Permanentmagnetmotor</li> <li>• Låg energiförbrukning</li> <li>• Automatisk broms</li> <li>• Fri uppullning</li> <li>• Fjärrkontroll (9201-10103)</li> <li>• Trådlös fjärrkontroll (9201-10079)</li> </ul>	<p>9201-10103</p> 	<p>9201-10079</p> 
---	---	---

## 2 T

		9201-100203	9201-100204
		12V	24V
1	Effekt	6.8hp (5kW)	4.9hp (3.6kW)
2	Utväxlingsförhållande	150:1	
3	Stålvajer	ø 9.5mm x 28m	
4	Ljudklassning	86dB	
5	IP -luokitus	IP67	
6	Driftspänning	12V	24V
7	Krok	3/8"	
8	Monteringsmönster för bultar::	254x114.3mm	
9	Vinschmått	563x161x205mm	543x161x205mm
10	Vikt	42.5Kg	34.8Kg
11	Vinschcertifiering	CE	

2.1 Mått	
Vinschmått	Mönstermått

## 2.2 Vinschprestanda

Linans dragkraft lager för lager	
Vajerlager	Linans dragkraft i kg
1	4313
2	3405
3	2815
4	2406

Prestanda.				
Linans dragkraft i kg	Vajerhastighet i m/min		Ström i A	
	12V	24V	12V	24V
0	13.0	7.0	52	52
1810	3.9	4.2	212	210
2720	3.2	3.3	274	270
3630	2.5	2.8	343	340
4310	2.2	2.4	380	380

## 3 Installera vinschen



WARNING!

Påbörja inte installationen förrän du är säker på att du har förstätt handboken tekniskt, och utför arbetet endast i den ordning som anges i den här handboken! Handboken måste finnas till hands under alla arbeten som utförs på systemet, inklusive av tredje part.



WARNING!

- Det här är en allmän anvisning för installation. Anvisningarna kan behöva tillämpas utifrån fordonsmodellen i fråga. Om du är osäker på installationen ska du låta en yrkesperson installera vinschen
- Koppla bort batterikablarna innan du installerar vinschen!
- Se till att platsen är tillräckligt stark för att hålla för vinschens nominella dragkraft.
- Om du behöver fästbultar av en annan längd än de som medföljer ska du använda bultar av samma eller bättre kvalitet än de som medföljer från tillverkaren.

1. Installera monteringsstaterna eller förbered en plan och säker plats på fordonet för vinschen
2. Placera vinschen över fästet och kontrollera att spelet mellan växelspaken och ramen är tillräckligt. Kontrollera spelet mellan däcket och vinschen.
3. Sätt fast vinschen i monteringsfästet eller på den valda monteringsytan med rätt monteringsmaterial.
4. Se till att vinschens fästbultar och vinschens monteringsmaterial har dragits åt till rätt åtdragningsmoment.

## 3.1.1 Instruktioner för kabeldragning

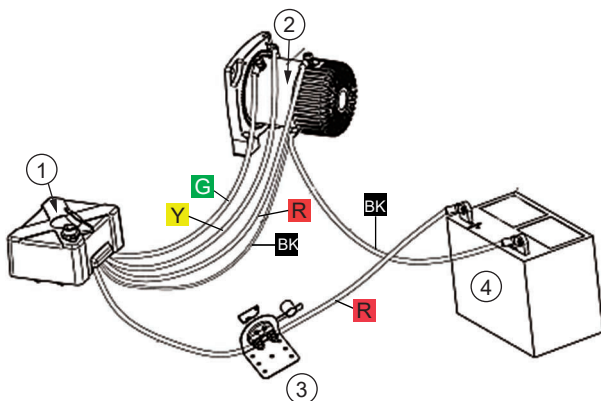

## Varning:

## Använd endast ett bilbatteri i gott skick.

1. Planera en sträcka för kabeldragning från den punkt på fordonet där vinschen (2) ska fästas, eller användas, till batteriet (4).
2. Om du borrar genom stötdämparen eller någon del av karossen för att dra kablarna ska du se till att sätta en gummibussning i hålet för att undvika att kablarna nöts på det stället.
3. Dra kablarna från solenoiden (1) till batteriet.
4. Fäst kablarna från solenoiden i vinschens kabelfästen.
5. Anslut överspänningsskyddet (tillvalsutrustning) till batteriets pluspol (3).
6. Anslut den röda batterikabeln till överspänningsskyddet (+)
7. Anslut den svarta kabeln från solenoiden direkt till batteriets minuspol.

**Obs!**

- Om du inte fäster vinschen i ett fordon ska du ansluta tändstiftskabeln till batteriets pluspol. Om du inte gör det fungerar inte vinschen.
- Anslutningen av motorkablarna avgör hur manöveranordningens knapp fungerar. När enheten har monterats och strömförsörjts kontrollerar du riktningen på effekt IN och effekt UT på manöverenhetens knapp.
- Om du vill ändra riktning på manöverenheten kopplar du bort batterikablarna från batteriet, byter plats på motorkabelanslutningarna på motorenheten och ansluter sedan batterikablarna igen.

**4 Använda vinschen**

**4.1 Koppling**



- Använd alltid en säkerhetslina när kroken är i närheten av vinschlinans ledare eller vinschtrumman.
- Använd alltid tjocka läderskyddshandskar när du hanterar ställinan!

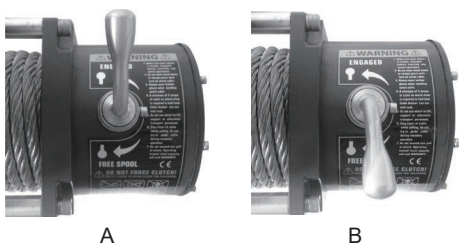

A

B

**A. Koppla ur kopplingen för ett fritt upprullningsläge**

- Vrid vredet medurs.

**B. Lägga i kopplingen**

- Vrid vredet moturs.



**WARNING!**

Släpp aldrig ställinan när den är spänd. Om du gör det kan det leda till stora skador på vinschen och/eller skador på egendom eller allvarliga personskador.

**4.2 Använda vajern**

1. Ta tag i kroken med handskyddsremmen och dra ut kabeln till önskad längd.
2. Haka fast den i föremålet i en dragpunkt, bogserrem, trädband eller kedja.
3. **Lämna alltid kvar minst fem varv med ställina på trumman. Läs säkerhetsvarningarna och försiktighetsåtgärderna för vinschen innan du fortsätter.**

**4.3 Använda vinschen**



**WARNING**

Det är inte tillåtet att stå i närheten av stålvajern eller längs med stålvajern bakom vinschen när den belastas

- Stå på ett säkert avstånd bredvid vinschens dragsträcka och håll knappen för inrullning intryckt på fjärrkontrollen.
- Om lasten inte rör sig släpper du dragströmställaren och kontrollerar om det finns något hinder som blockerar lasten.
- Kontrollera annars om lasten är för tung för vinschens kapacitet.
- När lasten har dragits klart säkrar du lasten så att den inte kan röra sig åt något håll

**5 Underhålla vinschen**

**5.1 Smörja**



1. Alla rörliga delar inuti vinschen har fabrikksmorts med litiumfett för höga temperaturer. Ingen intern smörjning krävs.
2. Smörj ställinan med jämna mellanrum med en permeabel olja.

**5.2 Allmänt underhåll**

- Håll bilbatteriet i gott skick.
- Täck över kablarna och vinschen när den inte används.
- Koppla bort och rengör kabelanslutningarna med jämna mellanrum







- Följ alla varningar och anvisningar
- För att undvika personskador till följd av oavsiktlig igångsättning ska du koppla bort batterikablarna innan du utför någon typ av kontroller, underhåll eller rengöring.

6 Felsökning		
Fel	Möjliga orsaker	Åtgärd
Motorn överhettas	<ul style="list-style-type: none"> <li>Felaktiga strömkablar</li> <li>Vinschen var igång för länge</li> </ul>	<ul style="list-style-type: none"> <li>Använd endast medföljande eller likvärdiga strömkablar</li> <li>Låt vinschen svalna i flera minuter.</li> </ul>
Motorn startar inte	<ol style="list-style-type: none"> <li>Fjärrkontrollens batteri är dött.</li> <li>Bilbatteriet behöver laddas</li> <li>Lösa batterikabelanslutningar.</li> <li>Funktionsfel hos solenoiden</li> <li>Fjärrkontrollen skadad</li> <li>Defekt motor</li> <li>Vatten har trängt in i motorn</li> <li>Interna skador eller slitage</li> </ol>	<ol style="list-style-type: none"> <li>Byt ut fjärrkontrollens batteri</li> <li>Ladda batteriet helt</li> <li>Dra åt muttrarna vid alla kabelanslutningar</li> <li>Lossa kontakterna genom att knacka på solenoiden</li> <li>Byt ut fjärrkontrollen</li> <li>Kontrollera om det finns spänning vid armaturens utgång</li> <li>Låt den tappas ur och torka</li> <li>Ta enheten till en auktoriserad reparationsverkstad</li> </ol>
Motorn är igång men ställinans trumma roterar inte.	Kopplingen är inte ilagd	<ul style="list-style-type: none"> <li>För kopplingshandtaget till inkopplat läge. Om det inte fungerar ber du en behörig tekniker kontrollera och reparera.</li> </ul>
Motorn går långsamt eller effekten är svag.	<ul style="list-style-type: none"> <li>Bilbatteriet håller på att ta slut</li> <li>Otillräcklig ström eller spänning</li> </ul>	<ul style="list-style-type: none"> <li>Ladda bilbatteriet genom att låta bilmotorn gå.</li> <li>Rengör, dra åt eller byt ut anslutningen</li> </ul>
Motorn går bara åt ett håll eller avger ett surrande ljud.	<ul style="list-style-type: none"> <li>Solenoiden är trasig eller har fastnat</li> <li>Defekt kopplingsenhet</li> </ul>	<ul style="list-style-type: none"> <li>Lossa kontakter som fastnat genom att knacka försiktigt på solenoiden. Reparera eller byt ut solenoiden.</li> <li>Byt ut kopplingsenheten</li> </ul>
7 Miljö		
	Lämna den trasiga enheten till ett lämpligt uppsamlingställe för elektroniskt avfall. Enhetens kartongförpackning kan återvinnas som förpackning eller brännas	

**1 Safety warnings and precautions**

	<ul style="list-style-type: none"> <li>• Read the instructions carefully and note all warnings and instructions before installing or using the winch.</li> <li>• Save these instructions for future reference.</li> </ul>
---	---

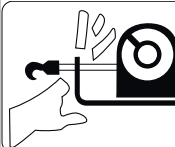
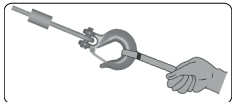
**1.1 Warnings**

1 	2 	3 	4 	5 	6 
--	--	--	--	---	--

1. Use thick protective gloves when handling the wire.
2. The winch's sound level is 86dB. Protect your hearing by using ear protectors.
3. Stay away from the rope when the winch is being used or it is under load
4. Do not touch the wire rope or fairlead when it is in use!
5. Always use the protective hand-saving belt when spooling.
6. Observe the risk of electric shock when working with the battery. Follow the battery manufacturer's instructions..

**1.2 Safe operation and installation of the winch**

- The winch is intended for pulling out the vehicle, for example from a ditch or other similar location.
- The winch must not tow another vehicle or hold the cargo in place
- This winch is designed for intermittent use only. The duration of the pulling job should be kept as short as possible. Otherwise the winch may overheat.
- To avoid accidents and damage, think carefully what you are doing.
- Design and measure the exact location of the winch before drilling the mounting holes.
- Be careful not to drill the fuel tank or electric cables.
- Always leave at least five turns of wire rope on the drum.
- Place towel or sandbag over wire wheel the winch is in use.
- A fully charged battery guarantees the best performance. The vehicle engine should be running during winding
- Direct the pull as straight as possible.
- Never free the clutch when the winch/wire is under load.
- While standing aside of the tow path, press(and hold) the push button on the remote control to pull the load. If the load will not move, release pull switch and check for obstacles blocking the load, or check to see if load is too heavy for winch capacity.

**1.3 Winch properties and accessories**

<ul style="list-style-type: none"> <li>• Permanent magnet motor</li> <li>• Low power consumption</li> <li>• Automatic brake</li> <li>• Free spool</li> <li>• Remote control (9201-10103)</li> <li>• Wireless remote control (9201-10079)</li> </ul>	<p>9201-10103</p> 	<p>9201-10079</p> 
---	---	---

**2 Technical data**

		9201-100203	9201-100204
		12V	24V
1	Power	6.8hp (5kW)	4.9hp (3.6kW)
2	Gear ratio	150:1	
3	Steel wire	ø 9.5mm x 30.5m	
4	Sound rate	86dB	
5	IP rating	IP67	
6	Operating voltage	12V	24V
7	Hook	3/8"	
8	Mounting bolt pattern:	254x114.3mm	
9	Winch dimensions	563x161x205mm	543x161x205mm
10	Weight	42.5Kg	34.8Kg
11	Winch certification	CE	

2.1 Dimensions	
Winch dimensions	Pattern measures

2.2 Winch performance																																																				
<table border="1"> <thead> <tr> <th colspan="2">Winch performance</th> </tr> <tr> <th>Wire layers</th> <th>Line pull Kg</th> </tr> </thead> <tbody> <tr> <td>1</td> <td>4313</td> </tr> <tr> <td>2</td> <td>3405</td> </tr> <tr> <td>3</td> <td>2815</td> </tr> <tr> <td>4</td> <td>2406</td> </tr> </tbody> </table>	Winch performance		Wire layers	Line pull Kg	1	4313	2	3405	3	2815	4	2406	<table border="1"> <thead> <tr> <th colspan="5">Performance</th> </tr> <tr> <th rowspan="2">Wire pull Kg</th> <th colspan="2">Wire speed m / min</th> <th colspan="2">Current A</th> </tr> <tr> <th>12V</th> <th>24V</th> <th>12V</th> <th>24V</th> </tr> </thead> <tbody> <tr> <td>0</td> <td>13.0</td> <td>7.0</td> <td>52</td> <td>52</td> </tr> <tr> <td>1810</td> <td>3.9</td> <td>4.2</td> <td>212</td> <td>210</td> </tr> <tr> <td>2720</td> <td>3.2</td> <td>3.3</td> <td>274</td> <td>270</td> </tr> <tr> <td>3630</td> <td>2.5</td> <td>2.8</td> <td>343</td> <td>340</td> </tr> <tr> <td>4310</td> <td>2.2</td> <td>2.4</td> <td>380</td> <td>380</td> </tr> </tbody> </table>	Performance					Wire pull Kg	Wire speed m / min		Current A		12V	24V	12V	24V	0	13.0	7.0	52	52	1810	3.9	4.2	212	210	2720	3.2	3.3	274	270	3630	2.5	2.8	343	340	4310	2.2	2.4	380	380
Winch performance																																																				
Wire layers	Line pull Kg																																																			
1	4313																																																			
2	3405																																																			
3	2815																																																			
4	2406																																																			
Performance																																																				
Wire pull Kg	Wire speed m / min		Current A																																																	
	12V	24V	12V	24V																																																
0	13.0	7.0	52	52																																																
1810	3.9	4.2	212	210																																																
2720	3.2	3.3	274	270																																																
3630	2.5	2.8	343	340																																																
4310	2.2	2.4	380	380																																																

### 3 Winch installation

**WARNING!**

Do not begin the installation until you are sure that you have technically understood the manual and perform the work only in the order provided in this manual! The manual must be available during all work performed on the system, third parties included.

**WARNING!**

- This is general instruction for the installation. Instructions may have to be applied due to the vehicle model. If you are uncertain about the installation, get the winch installed by a professional
- Disconnect the battery cables before installing the winch!
- Be sure the location will be strong enough to support the rated pulling force of the winch.
- If the mounting bolts needed are different in length from that supplied, use a bolt of equal or better quality to that supplied by the manufacturer

1. Install the mounting kits or prepare a flat and secure location on the vehicle for the winch
2. Position the winch over the mount and check for operation of the clutch lever to frame clearance. Check for tire to winch clearance.
3. Secure the winch to the mounting bracket or surface chosen with the correct hardware.
4. Make sure the winch mounting bolts and the winch hardware has been tightened for proper torque..

#### 3.1.1 Wiring instructions

**Warning:**  
**Only use a automotive battery in good condition.**

1. Plan a route for the wiring from the point of the vehicle where the winch (2) will be mounted, or used, to the battery (4).
2. If you drill through the bumper or any part of the body to route the wires, be sure to install a rubber grommet in the hole to prevent fraying of the wires at that point.
3. Route cables from the solenoid (1) to the battery
4. Attach the wires from the solenoid to the terminals on the winch
5. Attach the circuit breaker (3) (Optional equipment) to the positive terminal on the battery.
6. Attach the red battery cable to the circuit breaker(+)
7. Attach the black cable from the solenoid straight to the negative terminal of the battery.







6 Troubleshooting		
Trouble	Possible causes	Remedy
Motor overheats	<ul style="list-style-type: none"> <li>• Incorrect power cables</li> <li>• Winch running time was too long</li> </ul>	<ul style="list-style-type: none"> <li>• Use only supplied or similar power cables</li> <li>• Let winch cool down several minutes.</li> </ul>
Motor does not turn on	<ol style="list-style-type: none"> <li>1. Remote battery is dead.</li> <li>2. Vehicle battery needs charging</li> <li>3. Loose battery cable connections.</li> <li>4. Solenoid malfunction</li> <li>5. Remote control damaged</li> <li>6. Defective motor</li> <li>7. Water has entered to motor</li> <li>8. Internal damage or wear</li> </ol>	<ol style="list-style-type: none"> <li>1. Replace remote battery</li> <li>2. Fully charge battery</li> <li>3. Tighten nuts on all cable connections</li> <li>4. Tap solenoid to loosen contacts</li> <li>5. Replace remote</li> <li>6. Check for voltage at armature port</li> <li>7. Allow to drain and dry</li> <li>8. Take the unit to the qualified repair shop</li> </ol>
Motor runs but wire rope drum does not turn.	<ul style="list-style-type: none"> <li>• Clutch is not engaged</li> </ul>	<ul style="list-style-type: none"> <li>• Move the clutch handle to the engaged position. If that does not work, ask a qualified technician to check and repair.</li> </ul>
Motor runs slowly or the power is poor.	<ul style="list-style-type: none"> <li>• The vehicle battery is running out</li> <li>• Insufficient current or voltage</li> </ul>	<ul style="list-style-type: none"> <li>• Recharge the vehicle battery by running vehicle engine.</li> <li>• Clean, tighten or replace the connector</li> </ul>
Motor runs in only one direction or keeps buzzing noise.	<ul style="list-style-type: none"> <li>• Defective or stuck solenoid</li> <li>• Defective switch assy</li> </ul>	<ul style="list-style-type: none"> <li>• Tap solenoid lightly to free stucked contacts. Repair or replace solenoid.</li> <li>• Replace switch assy</li> </ul>

**7 Environment**

	<p>Deliver the broken device to the appropriate electronic waste collection point. Devices cardboard packaging can be disposed by recycling cardboard waste or by burning.</p>	
--	--	--

## 1 Hoiatused ja ettevaatusabinõud



- Read the instructions carefully and note all warnings and instructions before installing or using the winch.
- Save these instructions for future reference.

### 1.1 Hoiatused

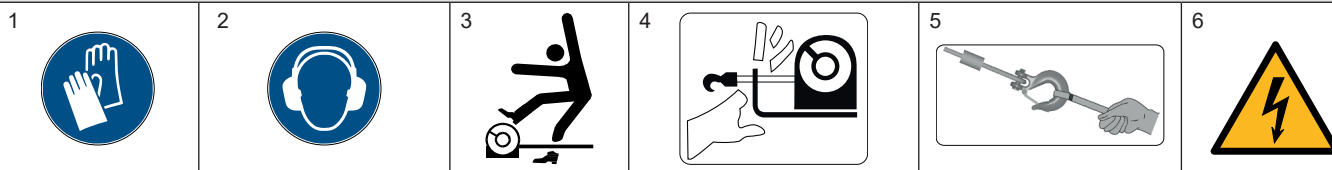

1. Vintsitrossi käsitlemise ajal kandke pakse kaitsekindaid.
2. Vinti müratase on 86 dB. Kasutage kuulmise kaitsmiseks kõrvaklappe.
3. Hoidke vintsitrossist eemale, kui vinti kasutatakse või see on koormatud.
4. Ärge puudutage vinti kasutamise ajal trossi ega trossijuhikut!
5. Kasutage trossi kerimise ajal alati käsirihma.
6. Akuga töötamise ajal võtke arvesse elektrilöögi ohtu. Järgige akutootja juhiseid

### 1.2 Vinti ohutu kasutamine ja paigaldamine

- Vints on ette nähtud sõidukite väljatõmbamiseks, näiteks kraavist või muust sellisest kohast.
- Vinti ei tohi kasutada teise sõiduki pukseerimiseks ega laadungi paigalhoidmiseks.
- Vints on ette nähtud ainult lühiajaliseks kasutamiseks. Vinti peaks tõmbamiseks kasutama võimalikult lühikest aega. Vastasel korral võib vints üle kuumeneda.
- Õnnetuste ja kahju ennetamiseks mõelge alati hoolikalt läbi, mida te teete.
- Enne kinnitusavade puurimist joonestage ja mõõtke vinti täpne asukoht.
- Veenduge, et te ei puuriks kütusepaaki ega elektriakaableid.
- Jätke trumlile trossi alati vähemalt viie tiiru jagu.
- Vinti kasutamise ajal asetage trossi peale rätik või liivakott.
- Parima jõudluse tagab täislaetud aku. Kerimise ajal peaks sõiduki mootor töötama.
- Proovige tõmmata võimalikult otsesuunaliselt.
- Ärge kunagi vabastage vinti sidurit, kui vints või tross on koormatud.
- Laadungi tõmbamiseks seiske pukseerimisteelt eemal ning vajutage (ja hoidke all) kaugjuhtimispuldi nupplüliti. Kui laadung ei liigu, vabastage nupplüliti ja kontrollige, kas laadungi teel on takistusi, või veenduge, et laadung poleks vinti jaoks liiga raske.

### 1.3 Vinti omadused ja tarvikud



<ul style="list-style-type: none"> <li>• Püsimagnetmootor</li> <li>• Väike energiatarve</li> <li>• Automaatpidur</li> <li>• Pooli vabaasend</li> <li>• Kaugjuhtimispult (9201-10103)</li> <li>• Juhtmeta kaugjuhtimispult (9201-10079)</li> </ul>	<p>9201-10103</p>	<p>9201-10079</p>

## 2 Tehnilised andmed

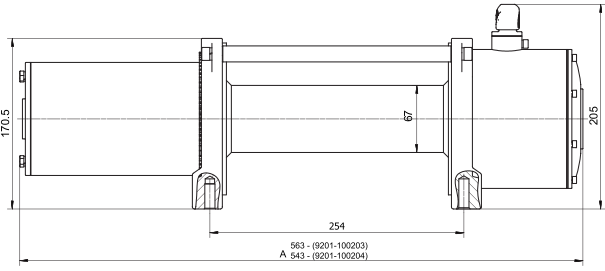
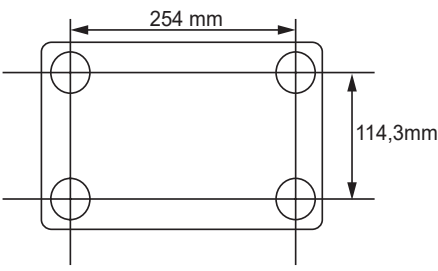
		9201-100203	9201-100204
		12V	24V
1	Võimsus	6.8hp (5kW)	4.9hp (3.6kW)
2	Ülekandemäär	150:1	
3	Terastross	ø 9.5mm x 28m	
4	Müratase	86dB	
5	IP-kaitseklass	IP67	
6	Kasutuspinge	12V	24V
7	Konks	3/8"	
8	Kinnituspoltide suurus	254x114.3mm	
9	Vinti mõõtmed	563x161x205mm	543x161x205mm
10	Kaal	42.5Kg	34.8Kg
11	Vinti sertifikaat	CE	

2.1 Mõõtmed	
Vintsi mõõtmed	Šabloonmõõtmed
	



2.2 Vintsi tööjõudlus		Tööjõudlus				
Tõmbejõud kihi kaupa		Trossi kiirus (m/min)		Voolutugevus A		
Trossikiht	Tõmbejõud (kg)	12V	24V	12V	24V	
1	4313	13.0	7.0	52	52	
2	3405	3.9	4.2	212	210	
3	2815	3.2	3.3	274	270	
4	2406	2.5	2.8	343	340	
		4310	2.2	2.4	380	380

3 Vintsi paigaldamine	
 <p><b>HOIATUS</b></p>	<p>Ärge alustage paigaldamist enne, kui olete kindel, et olete kasutusjuhendit tehniliselt mõistnud ja teostanud töö ainult selles kasutusjuhendis toodud järjekorras! Kasutusjuhend peab olema kättesaadav kogu süsteemis tehtud töö ajal, sealhulgas kolmandatele isikutele.</p>
 <p><b>HOIATUS</b></p>	<ul style="list-style-type: none"> <li>• See on üldine paigaldusjuhend. Olenevalt sõiduki mudelist võib olla vaja järgida täiendavaid juhiseid. Kui te pole kindel, kuidas vintsi paigaldada, laske seda teha asjatundjal.</li> <li>• Enne vintsi paigaldamist lahutage aku kaablid akust.</li> <li>• Veenduge, et vintsi paigalduskoht oleks vintsi hinnangulise tõmbejõu toetamiseks piisavalt tugev.</li> <li>• Kui peate kasutama komplektis sisalduvatest kinnituspoltidest erineva pikkusega polte, kasutage ainult võrdse või parema kvaliteediga polte.</li> </ul>

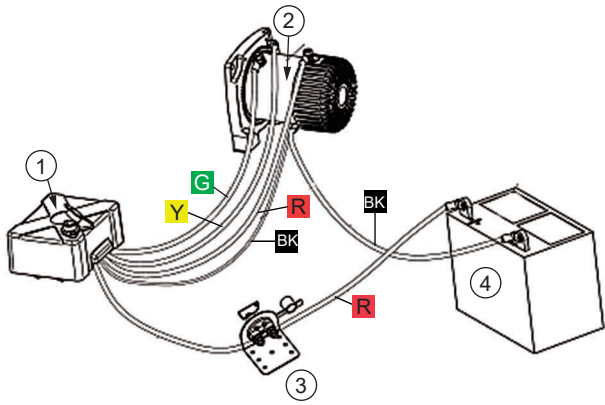
1. Paigaldage paigalduskomplektid või valmistage sõidukil vintsi jaoks ette tasase pinnaga ja ohutu ala.
2. Asetage vints kinnituse peale ja kontrollige siduri juhthoova ja kere vahekaugust. Kontrollige rehvi ja vintsi vahekaugust.
3. Kinnitage vints kinnitusklambri külge või sobivate vahenditega valitud pinna külge.
4. Veenduge, et vintsi kinnituspoldid ja muud osad oleksid kinnitatud õige pingutusmomendiga.

3.1.1 Juhtmestiku ühendamise juhised	
	<p><b>Hoiatus!</b> <b>Kasutage ainult heas töökorras autoakut.</b></p> <ol style="list-style-type: none"> <li>1. Kavandage kaablite ühendusteekond akuni (4) sõidukipinnalt, kuhu vints paigaldatakse või millel seda kasutatakse.</li> <li>2. Kui puurite juhtmestiku paigaldamiseks augu pörkerauda või auto kerele, paigaldage aukude äärte ümber kummist kaitserõngad, et vältida kaablite katkikumist.</li> <li>3. Juhtige kaablid läbi solenoidi (1) akuni.</li> <li>4. Kinnitage solenoidilt algavad kaablid vintsi (2) klemmidele.</li> <li>5. Kinnitage aku plussklemmidele kaitseülilülit (valikuline lisavarustus) (3).</li> <li>6. Kinnitage punane akukaabel kaitseülilülitile (+).</li> <li>7. Kinnitage must kaabel solenoidilt otse aku miinusklammile.</li> </ol>



6 Rikkeotsing		
Probleem	Võimalikud põhjused	Abinõu
Mootor kuumeneb üle.	<ul style="list-style-type: none"> <li>Valed toitekaablid</li> <li>Vints töötab liiga kaua</li> </ul>	<ul style="list-style-type: none"> <li>Kasutage ainult komplektis olnud või nendega sarnaste omadustega toitekaableid.</li> <li>Laske vintsil mõni minut maha jahtuda.</li> </ul>
Mootor ei hakka tööle	<ol style="list-style-type: none"> <li>Kaugjuhtimispuldi patarei on tühi.</li> <li>Sõiduki akut peab laadima</li> <li>Akukaabliühendused on liiga lödvad</li> <li>Solenoidi rike</li> <li>Kaugjuhtimispulti on kahjustatud</li> <li>Rikkis mootor</li> <li>Mootoris on pääsenud vett</li> <li>Seesmisel kahjustused või kulumine</li> </ol>	<ol style="list-style-type: none"> <li>Vahetage kaugjuhtimispuldi aku välja.</li> <li>Laadige aku täis.</li> <li>Keerake kõigi kaabelühenduste mutrid korralikult kinni.</li> <li>Koputage kontaktide avamiseks solenoidi.</li> <li>Vahetage kaugjuhtimispult välja.</li> <li>Kontrollige ankrupinge olemasolu.</li> <li>Laske veest tühjeneda ja kuivada.</li> <li>Viige seade kvalifitseeritud personaliga töökotta.</li> </ol>
Mootor töötab, aga trossitrummel ei pöörle	<ul style="list-style-type: none"> <li>Kytkin ei ole päällä</li> </ul>	<ul style="list-style-type: none"> <li>Seadke siduripide ühendatud asendisse. Kui see ei lahenda probleemi, laske kvalifitseeritud tehnikul seade üle vaadata ja remontida.</li> </ul>
Mootor töötab aeglaselt või väiksel võimsusel.	<ul style="list-style-type: none"> <li>Sõiduki aku hakkab tühjaks saama</li> <li>Ebapiisav voolutugevus või pinge</li> </ul>	<ul style="list-style-type: none"> <li>Laadige sõiduki akut töötava sõidukimootoriga.</li> <li>Puhastage, kinnitage korralikult või vahetage välja ühenduspesa.</li> </ul>
Mootor töötab ainult ühes suunas või sumiseb pidevalt	<ul style="list-style-type: none"> <li>Rikkis või kinnijäänud solenoid</li> <li>Lüliti koost on vigane</li> </ul>	<ul style="list-style-type: none"> <li>Kinnijäänud kontaktide avamiseks koputage õrnalt solenoidi.</li> <li>Parandage või vahetage välja solenoid.</li> <li>Vahetage välja lüliti koost.</li> </ul>
7 Keskkond		
	<p>Viige katkine seade asjakohasesse elektrooniliste jäätmete kogumispunkti. Seadme papp-pakend tuleb viia pappjätmete kogumispunkti või põletada..</p>	

E  
T

**1 Sikkerhetsadvarsler og forholdsregler**



- Les instruksjonene nøye og merk deg alle advarsler og instruksjoner før du installerer eller bruker vinsjen.
- Ta vare på instruksjonene for senere referanse.

**1.1 Warnings**

1		2		3		4		5		6	
---	--	---	--	---	--	---	--	---	--	---	--

1. Bruk tykke vernehansker når du håndterer vaieren.
2. Lydnivået for vinsjen er 86 dB. Beskytt hørselen med hørselvern.
3. Ikke stå i nærheten av vaieren når vinsjen er i bruk eller belastes
4. Ikke berør vaieren eller vinsjtrommelen når vinsjen er i bruk!
5. Bruk alltid den medfølgende håndbeskyttelsesstroppen ved inn- og uttrekk av vaieren.
6. Vær oppmerksom på faren for elektrisk støt når du arbeider med batteriet. Følg batteriproduzentens instruksjoner..

**1.2 Bruke og installere vinsjen på en sikker måte**

- Vinsjen er beregnet på å trekke kjøretøyer opp av grøft eller lignende.
- Vinsjen må ikke brukes til å taue et annet kjøretøy eller holde last på plass
- Vinsjen er kun konstruert for periodisk bruk. Trekkejobben bør vare så kort som mulig. Ellers kan vinsjen overopphetes.
- Tenk nøye over hva du gjør for å unngå ulykker og skader.
- Planlegg og mål opp nøyaktig plassering av vinsjen før du borer monteringshullene.
- Vær forsiktig så du ikke borer i drivstoffanken eller elektriske ledninger.
- La det være minst fem omdreininger med vaier på trommelen.
- Legg et håndkle eller en sandsekk over vaieren når vinsjen brukes.
- Et fulladet batteri gir best ytelse. Motoren på kjøretøyet må gå ved inn- og uttrekk av vaieren
- Trekk vaieren så rett som mulig.
- Slipp aldri clutchen når vinsjen/vaieren belastes.
- Stå godt til side for vaieren og trekk lasten ved å trykke (og holde nede) trykknappen på fjernkontrollen. Hvis lasten ikke beveger seg, frigir du trekkbryteren og kontrollerer om det er hindringer som blokkerer lasten. Kontroller også om lasten er tyngre enn vinsjens kapasitet..

**1.3 Egenskaper og tilbehør**

<ul style="list-style-type: none"> <li>• Permanentmagnetmotor</li> <li>• Lav strømforbruk</li> <li>• Automatisk brems</li> <li>• Frihjul</li> <li>• Fjernkontroll (9201-10103)</li> <li>• Trådløs fjernkontroll (9201-10079)</li> </ul>	<p>9201-10103</p>	<p>9201-10079</p>
---	-------------------	-------------------

**2 T** □ □ □ □ □ □ □ □ □ □

		9201-100203	9201-100204
		12V	24V
1	Effekt	6.8hp (5kW)	4.9hp (3.9kW)
2	Utveksling	150:1	
3	Stålvaier	ø 9.5mm x 28m	
4	Lydnivå	86dB	
5	Kapslingsgrad	IP67	
6	Driftsspenningen	12V	24V
7	Krok	3/8"	
8	Monteringsmønster for bolter:	254x114.3mm	
9	Vinsjmål	563x161x205mm	543x161x205mm
10	Vekt	42.5Kg	34.8Kg
11	Vinsjertifisering	CE	

**NO**

2.1 Mål	
Vinsjål	Mønstermål

## 2.2 Vinsjytelse

Vaierens trekkraft lag for lag	
Vaierlag	Vaierens trekkraft kg
1	4313
2	3405
3	2815
4	2406

Vaierens trekkraft i kg	Ytelse			
	Vaierhastighet i m/min		Strøm i A	
	12V	24V	12V	24V
0	13.0	7.0	52	52
1810	3.9	4.2	212	210
2720	3.2	3.3	274	270
3630	2.5	2.8	343	340
4310	2.2	2.4	380	380

## 3 Installere vinsjen



ADVARSEL!

Begynn ikke monteringen før du er sikker på at du har forstått det tekniske i håndboken, og utfør arbeidet kun i den rekkefølgen som er oppgitt i denne håndboken! Håndboken må alltid være tilgjengelig når det utføres arbeid på systemet, og det gjelder også for tredjeparter.



ADVARSEL!

- Dette er en generell instruksjon for installasjon. Instruksjonene må kanskje tilpasses hver enkelt kjøretøymodell. Hvis du er usikker på installasjonen, må du la en fagperson installere vinsjen
- Koble fra batterikablene før du installerer vinsjen!
- Kontroller at stedet er sterkt nok til å tåle vinsjens nominelle trekkraft.
- Hvis du trenger festebolter med en annen lengde enn de som følger med, må du bruke bolter av samme eller bedre kvalitet enn de som følger med fra produsenten.

1. Installer monteringssettene, eller klargjør et plant og sikkert sted på kjøretøyet for vinsjen
2. Plasser vinsjen over festet, og kontroller at avstanden mellom clutchspaken og rammen er tilstrekkelig. Kontroller avstanden mellom dekket og vinsjen.
3. Fest vinsjen i monteringsfestet eller på den valgte monteringsflaten med riktig monteringsmateriale.
4. Kontroller at festeboltene og monteringsmaterialet er strammet til med riktig tiltrekkingsmoment..

## 3.1.1 Instruksjoner for kabeltrekking

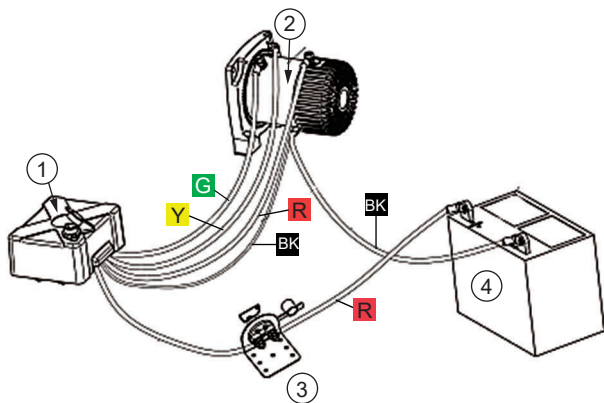
**Advarsel:****Bruk bare et bilbatteri i god stand.**

1. Planlegg en linje for kabeltrekking fra det punktet på kjøretøyet der vinsjen (2) skal monteres eller brukes, til batteriet (4).
2. Hvis du borer gjennom støtdemperen eller en del av karosseriet for å trekke ledningene, må du sette en gummitetning i hullet for å hindre at kablene slites på det punktet.
3. Trekk kablene fra solenoiden (1) til batteriet.
4. Fest kablene fra solenoiden i kabelfestene på vinsjen
5. Koble overspenningsvernet (ekstrautstyr) (3) til minuspolen på batteriet
6. Koble den røde batterikabelen til overspenningsvernet (+)
  - Koble den svarte kabelen fra solenoiden direkte til minuspolen på batteriet.

- Obs!**
- Hvis du ikke fester vinsjen i et kjøretøy, kobler du tennstiftkabelen til plusspolen på batteriet. Hvis ikke fungerer ikke vinsjen.
  - Tilkoblingen av motorkablene avgjør hvordan knappen på styreenheten fungerer. Når enheten er montert og har strøm, kontrollerer du at dreieretningen er riktig i forhold til INN-/UT-knappene på styreenheten.
  - Hvis du vil endre retningen på styreenheten, kobler du fra batterikablene fra batteriet, bytter plass på motorkabelkoblingene på motorenheten og kobler deretter til batterikablene igjen..

**4 Bruke vinsjen**

**4.1 Clutch**

- Bruk alltid en sikkerhetsstropp for kroken når den er i nærheten av styretrinsen eller trommelen.
- Bruk tykke vernehansker av lær når du håndterer vaieren.



A



B

**A. Sett clutchen i frihjulsposisjon**

- Vri håndtaket med klokken.

**B. Koble inn clutchen**

- Vri håndtaket mot klokken.

**ADVARSEL!**

Det er ikke tillatt å stå i nærheten av vaieren eller langs vaieren bak vinsjen når den belastes.

**4.2 Vaier**

1. Ta tak i kroken med håndbeskyttelsesstroppen, og trekk ut kabelen til ønsket lengde.
2. Fest den i gjenstanden i et trekkpunkt, en tauestropp, et trebånd eller et kjede.
3. La det være minst fem omdreininger med vaier på trommelen. Les sikkerhetsadvarslene og forholdsreglene for vinsjen før du fortsetter.
4. Plasser en tung klut eller matte (medfølger ikke) over hele lengden av vaieren, 1,8 m fra kroken, som hjelp til å ta opp kreftene som frigis hvis vaieren skulle ryke

**4.3 Bruke vinsjen**

**ADVARSEL!**

Do not allow anyone to stand near the wire rope, or in line with the wire rope behind the winch while it is under load

- Stå på sikker avstand ved siden av vaieren, og hold inne knappen for inntrekk på fjernkontrollen.
- Hvis lasten ikke flytter seg, slipper du trekkbryteren og kontrollerer om det finnes en hindring som blokkerer lasten.
- Kontroller også om lasten er tyngre enn vinsjens kapasitet.
- Når trekkingen er ferdig, sikrer du lasten slik at den ikke kan bevege seg i noen retning.

**5 Vedlikeholde vinsjen**

**5.1 Smøring**

- Alle bevegelige deler i vinsjen er smørt med litiumfett for høye temperaturer. Ingen intern smøring kreves.
- Smør vaieren med jevne mellomrom med en rustopløsende olje..

**5.2 Generelt vedlikehold**

- Hold bilbatteriet i god stand.
- Koble fra og rengjør kabelkoblingene med jevne mellomrom

- Følg alle advarsler og instruksjoner
- For å unngå personskader som følge av utforsiktig bruk må du koble fra batterikablene før du utfører inspeksjon, vedlikehold og rengjøring.



6 Feilsøking		
Feil	Mulige årsaker	Løsning
Motoren overopphetes	<ul style="list-style-type: none"> <li>• Feil type strømkabler</li> <li>• Vinsjen var i gang for lenge</li> </ul>	<ul style="list-style-type: none"> <li>• Bruk bare strømkablene som følger med eller lignende strømkabler</li> <li>• La vinsjen kjøle seg ned i flere minutter.</li> </ul>
Motoren starter ikke	<ol style="list-style-type: none"> <li>1. Fjernkontrollbatteriet er dødt.</li> <li>2. Bilbatteriet må lades</li> <li>3. Løse batterikabelkoblinger.</li> <li>4. Funksjonsfeil hos solenoiden</li> <li>5. Fjernkontrollen er skadet</li> <li>6. Defekt motor</li> <li>7. Vann har trengt inn i motoren</li> <li>8. Intern skade eller slitasje</li> </ol>	<ol style="list-style-type: none"> <li>1. Skift fjernkontrollbatteriet</li> <li>2. Lad batteriet helt</li> <li>3. Trekk til mutrene på alle kabelkoblinger</li> <li>4. Løsne kontaktene ved å slå lett på solenoiden</li> <li>5. Skift fjernkontrollen</li> <li>6. Kontroller at det er spenning ved armaturutgangen</li> <li>7. Tøm ut og tørk den</li> <li>8. Ta enheten til et autorisert verksted</li> </ol>
Motoren er i gang, men vaiertrommelen roterer ikke	<ul style="list-style-type: none"> <li>• Clutchen er ikke koblet inn</li> </ul>	<ul style="list-style-type: none"> <li>• Sett clutchhåndtaket i innkoblet posisjon. Hvis det ikke fungerer, ber du en kvalifisert tekniker om å kontrollere og reparere</li> </ul>
Motoren går langsomt eller effekten er svak	<ul style="list-style-type: none"> <li>• Bilbatteriet er i ferd med å gå tomt</li> <li>• Utilstrekkelig strøm eller spenning</li> </ul>	<ul style="list-style-type: none"> <li>• Lad bilbatteriet ved å la motoren gå.</li> <li>• Rengjør, trekk til eller skift ut kontakten</li> </ul>
Motoren går bare i en retning eller avgir en surrende lyd	<ul style="list-style-type: none"> <li>• Solenoiden er defekt eller fast</li> <li>• Defekt styreenhet</li> </ul>	<ul style="list-style-type: none"> <li>• Løsne kontakter som er fast ved å slå lett på solenoiden. Reparer eller skift solenoiden.</li> <li>• Skift styreenheten</li> </ul>
7 Miljø		
	<p>Lever en ødelagt enhet på et egnet innsamlingspunkt for elektrisk og elektronisk avfall. Pappemballasjen kan leveres til gjenvinning eller brennes..</p>	

**1 Safety warnings and precautions**



- Pirms vinčas uzstādīšanas vai lietošanas uzmanīgi izlasiet šos norādījumus un ievērojiet visus brīdinājumus un norādījumus.
- Saglabājiet šos norādījumus turpmākai izmantošanai.

**1.1 Brīdinājumi**

1 	2 	3 	4 	5 	6 
-------	-------	-------	-------	-------	-------

1. Rīkojoties ar trosi, izmantojiet biezus aizsargcimdus.
2. Vinčas trokšņu līmenis ir 86 dB. Dzirdes aizsardzībai izmantojiet dzirdes aizsarglīdzekļus.
3. Kad vinča tiek izmantota vai ir noslogota, nestāviet troses tuvumā
4. Neaizskariet stieptu trosi vai vadveltni to lietošanas laikā!
5. Tinot trosi, vienmēr izmantojiet roku aizsargsiksnu.
6. Strādājot ar akumulatoru, ņemiet vērā strāvas triecienu risku. Ievērojiet akumulatora ražotāja sniegtos norādījumus...

**1.2 Vinčas droša ekspluatācija un tās uzstādīšana**

- Šī vinča ir paredzēta transportlīdzekļa izvilkšanai, piemēram, no grāvja vai līdzīgas vietas.
- Ar šo vinču nedrīkst buksēt citu transportlīdzekli vai to izmantot kravas nostiprināšanai
- Šī vinča ir paredzēta tikai periodiskai, īslaicīgai lietošanai. Vilkšanas darbu ilgumam jābūt iespējami īsam. Pretējā gadījumā vinča var pārkarst.
- Lai izvairītos no negadījumiem un bojājumiem, rūpīgi apdomājiet veicamo darbu.
- Pirms montāžas caurumu urbšanas izplānojiet un precīzi izmēriet vinčas atrašanās vietu.
- Rīkojoties uzmanīgi, lai neieurbtu degvielas tvertnē vai elektriskajos kabeļos.
- Vienmēr atstājiet uz spoles vismaz piecus troses vijumus.
- Vinčas lietošanas laikā uz troses novietojiet divi vai smilšu maisu.
- Vislabāko veikspēju nodrošina pilnīgi uzlādēts akumulators. Tīšanas laikā ir jādarbojas transportlīdzekļa dzinējam
- Nodrošiniet, lai vilkšana notiktu iespējami taisnā virzienā.
- Kad vinča/trose ir slogota, nekad neatlaidiet sajūgu.
- Lai uzsāktu vilkšanu, nospiediet (un turiet nospiestu) spiedpogu uz tālvadības pults, stāvot sānis no vilkšanas ceļa. Ja velkamais objekts nekustas, atlaidiet vilkšanas pogu un pārbaudiet, vai nav kādi vilkšanu bloķējoši šķēršļi un vai šis objekts nav pārāk smags vinčas jaudai.

**1.3 Vinčas īpašības un piederumi**

<ul style="list-style-type: none"> <li>• Pastāvīgā magnēta motors</li> <li>• Maza patērētā jauda</li> <li>• Automātiska bremze</li> <li>• Brīva notīšana</li> <li>• Tālvadība (9201-10103)</li> <li>• Bezvadu tālvadība (9201-10079)</li> </ul>	<p>9201-10103</p>	<p>9201-10079</p>
---	-------------------	-------------------

**2 Tehniskie dati**

		9201-100203	9201-100204
		12V	24V
1	Jauda	6.8hp (5kW)	4.9hp (3.6kW)
2	Pārnesumskaitlis	150:1	
3	Tērauda trose	ø 9.5mm x 28m	
4	Trokšņu līmenis	86dB	
5	IP klase	IP67	
6	Voltāža	12V	24V
7	Āķis	3/8"	
8	Montāžas bultskrūvju izvietojums:	254x114.3mm	
9	Vinčas izmēri	563x161x205mm	543x161x205mm
10	Svars	42.5Kg	34.8Kg
11	Vinčas sertifikācija	CE	

2.1 Izmēri	
Vinčas izmēri	Šablona mērījumi

2.2 Vinčas veiktspēja																																																			
<table border="1"> <thead> <tr> <th colspan="2">Troses nostiepums pa kārtām</th> </tr> <tr> <th>Troses kārtas</th> <th>Troses nostiepums, Kg</th> </tr> </thead> <tbody> <tr> <td>1</td> <td>4313</td> </tr> <tr> <td>2</td> <td>3405</td> </tr> <tr> <td>3</td> <td>2815</td> </tr> <tr> <td>4</td> <td>2406</td> </tr> </tbody> </table>	Troses nostiepums pa kārtām		Troses kārtas	Troses nostiepums, Kg	1	4313	2	3405	3	2815	4	2406	<table border="1"> <thead> <tr> <th rowspan="3">Troses nostiepums, kg</th> <th colspan="4">Veiktspēja</th> </tr> <tr> <th colspan="2">Troses ātrums, m/min.</th> <th colspan="2">Strāva, A</th> </tr> <tr> <th>12V</th> <th>24V</th> <th>12V</th> <th>24V</th> </tr> </thead> <tbody> <tr> <td>0</td> <td>13.0</td> <td>7.0</td> <td>52</td> <td>52</td> </tr> <tr> <td>1810</td> <td>3.9</td> <td>4.2</td> <td>212</td> <td>210</td> </tr> <tr> <td>2720</td> <td>3.2</td> <td>3.3</td> <td>274</td> <td>270</td> </tr> <tr> <td>3630</td> <td>2.5</td> <td>2.8</td> <td>343</td> <td>340</td> </tr> <tr> <td>4310</td> <td>2.2</td> <td>2.4</td> <td>380</td> <td>380</td> </tr> </tbody> </table>	Troses nostiepums, kg	Veiktspēja				Troses ātrums, m/min.		Strāva, A		12V	24V	12V	24V	0	13.0	7.0	52	52	1810	3.9	4.2	212	210	2720	3.2	3.3	274	270	3630	2.5	2.8	343	340	4310	2.2	2.4	380	380
Troses nostiepums pa kārtām																																																			
Troses kārtas	Troses nostiepums, Kg																																																		
1	4313																																																		
2	3405																																																		
3	2815																																																		
4	2406																																																		
Troses nostiepums, kg	Veiktspēja																																																		
	Troses ātrums, m/min.		Strāva, A																																																
	12V	24V	12V	24V																																															
0	13.0	7.0	52	52																																															
1810	3.9	4.2	212	210																																															
2720	3.2	3.3	274	270																																															
3630	2.5	2.8	343	340																																															
4310	2.2	2.4	380	380																																															

3 Vinčas uzstādīšana	
<p><b>BRĪDINĀJUMS!</b></p>	<p><b>Nesāciet uzstādīšanu, līdz neesat pārliecinājies, ka esat tehniski sapratis instrukciju, un veiciet darbu tikai šajā instrukcijā norādītajā kārtībā! Instrukcijai ir vienmēr jābūt pieejamai, veicot darbus ar šo sistēmu, un tas attiecas arī uz šajām pusēm.</b></p>
<p><b>BRĪDINĀJUMS</b></p>	<ul style="list-style-type: none"> <li>• Šī ir vispārēja uzstādīšanas instrukcija. Var būt paredzētas instrukcijas saistībā ar konkrētā transportlīdzekļa modeli. Ja neesat drošs par uzstādīšanas veikšanu, uzticiet vinčas uzstādīšanu profesionālim</li> <li>• Pirms vinčas uzstādīšanas atvienojiet akumulatora vadus!</li> <li>• Pārliecinieties, vai izvēlēta vieta ir pietiekami stingra, lai izturētu vinčas nominālo vilkšanas spēku.</li> <li>• Ja nepieciešamo montāžas bultskrūvju garums ir atšķirīgs nekā ražotāja piegādātajām, izmantojiet ar tām vienādas vai labākas kvalitātes bultskrūves.</li> </ul>

1. Uzstādiet montāžas komplektus vai sagatavojiet vinčai plakanu un drošu vietu uz transportlīdzekļa
2. Novietojiet vinču virs montāžas vietas un pārbaudiet sajūga sviras atstatumu līdz rāmim tās darbības laikā. Pārbaudiet atstatumu no vinčas līdz riepiem.
3. Piestipriniet vinču pie montāžas balsteņa vai izvēlētas virsmas, izmantojot atbilstošos stiprinājumus.
4. Pārliecinieties, vai vinčas montāžas bultskrūves un vinčas stiprinājumi ir pievilkti ar pareizu griezes momentu.

3.1.1 Norādījumi par vadojumu	
	<p><b>Brīdinājums:</b> <b>izmantojiet tikai labā tehniskā stāvoklī esošu automobiļu akumulatoru.</b></p> <ol style="list-style-type: none"> <li>1. Izplānojiet vadojuma izvietojumu no vinčas (2) uzstādīšanas vai lietošanas vietas transportlīdzeklī līdz akumulatoram (4).</li> <li>2. Ja vadu vilkšanai urbjat atveres caur buferi vai citu korpusa daļu, šajās atverēs noteikti ievietojiet gumijas ieliktnus, lai pasargātu vadus no deldēšanas.</li> <li>3. Izvadiet kabeļus no solenoīda (1) līdz akumulatoram</li> <li>4. Vadus no solenoīda pievienojiet vinčas spaiļēm</li> <li>5. Pievienojiet jaudas slēdzi (papildu aprīkojums) akumulatora pozitīvajai spaiļei (3).</li> <li>6. Sarkano akumulatora vadu pievienojiet jaudas slēdzim (+)</li> <li>7. Melno vadu no solenoīda pievienojiet tieši akumulatora negatīvajai spaiļei.</li> </ol>



6 Bojājumu novēršana		
Problēma	Iespējamie cēloņi	Novēršana
Motors pārkarst	<ul style="list-style-type: none"> <li>• Neatbilstoši barošanas vadi</li> <li>• Vinčas darbības laiks bijis pārāk ilgs</li> </ul>	<ul style="list-style-type: none"> <li>• Izmantojiet tikai komplektā esošos vai līdzīgus barošanas vadus</li> <li>• Ļaujiet vincai dažas minūtes atdzist.</li> </ul>
Motor does not turn on	<ol style="list-style-type: none"> <li>1. Tālvadības pults baterija ir izlādējusies.</li> <li>2. Transportlīdzekļa akumulators ir jāuzlādē</li> <li>3. Vaļīgi akumulatora vadu savienojumi.</li> <li>4. Solenoīda nepareiza darbība</li> <li>5. Tālvadības pults bojāta</li> <li>6. Bojāts motors</li> <li>7. Motorā iekļuvis ūdens</li> <li>8. Iekšējs bojājums vai nodilums</li> </ol>	<ol style="list-style-type: none"> <li>1. Nomainiet tālvadības pults bateriju</li> <li>2. Pilnībā uzlādējiet akumulatoru</li> <li>3. Pievelciet visu vadu savienojumu uzgriežņus</li> <li>4. Viegli uzstiet pa solenoīdu, lai atbrīvotu kontaktus</li> <li>5. Nomainiet tālvadības pulti</li> <li>6. Pārbaudiet spriegumu enkura portā</li> <li>7. Ļaujiet iztecēt un nožūt</li> <li>8. Nogādājiet ierīci kvalificētā remontdarbnīcā</li> </ol>
Motors darbojas, bet stiepļu troses spole negriežas.	<ul style="list-style-type: none"> <li>• Sajūgs nav ieslēgts</li> </ul>	<ul style="list-style-type: none"> <li>• Pavirziet sajūga rokturi ieslēgtā pozīcijā. Ja tas nelīdz, meklējiet kvalificēta speciālista palīdzību, lai pārbaudītu un salabotu.</li> </ul>
Motors griežas lēni vai jauda ir maza	<ul style="list-style-type: none"> <li>• Transportlīdzekļa akumulators ir izlādējies</li> <li>• Nepietiekama strāva vai spriegums</li> </ul>	<ul style="list-style-type: none"> <li>• Uzlādējiet transportlīdzekļa akumulatoru, darbinot tā dzinēju.</li> <li>• Notīriet, pievelciet vai nomainiet savienotāju</li> </ul>
Motors darbojas tikai vienā virzienā vai rada dūcošu skaņu.	<ul style="list-style-type: none"> <li>• Bojāts vai iestrēdzis solenoīds</li> <li>• Bojāts slēdža mezgls</li> </ul>	<ul style="list-style-type: none"> <li>• Viegli uzstiet pa solenoīdu, lai atbrīvotu iestrēgušos kontaktus. Salabojiet vai nomainiet solenoīdu.</li> <li>• Nomainiet slēdža mezglu</li> </ul>
7 Vide		
	<p><b>Nogādājiet saplīsušo ierīci attiecīgā elektronisko atkritumu savākšanas punktā. Ierīces kartona iepakojumu var likvidēt, to otrreizēji pārstrādājot vai sadedzinot.</b></p>	

**1 Saugos įspėjimai ir atsargumo priemonės**



- Prieš montuodami arba naudodami gervę atidžiai perskaitykite instrukcijas ir atkreipkite dėmesį į visus įspėjimus ir nurodymus.
- Saugokite šias instrukcijas, nes jų gali prireikti ateityje.

**1.1 Įspėjimai**

1 	2 	3 	4 	5 	6 
-------	-------	-------	-------	-------	-------

1. Įdami lyną naudokite storas apsaugines pirštines.
2. Gervė veikia 86 dB garsu. Saugokite klausą naudodami ausų apsaugas.
3. Laikykitės atokiai nuo lyno, kai gervė naudojama arba veikia su apkrova.
4. Nelieskite lyno arba kreipiamojo skriemulio, kai jie naudojami!
5. Sukdami visada naudokite apsauginį, rankoms skirtą diržą.
6. Dirbdami, kai naudojamas akumuliatorius, stebėkite, ar nėra elektros šoko pavojaus. Laikykitės akumuliatoriaus gamintojo instrukcijų.

**1.2 Saugos gervės veikimas ir montavimas**

- Gervė skirta transporto priemonei ištraukti, pvz., iš griovio arba panašios vietos.
- Gervė nenaudojama kitai transporto priemonei tempti arba kroviniui prilaikyti
- Ši gervė skirta tik naudoti su pertraukomis. Traukti reikia kiek įmanoma trumpiau. Priešingu atveju gervė gali perkaisti.
- Siekdami išvengti nelaimingų atsitikimų ir žalos, gerai pagalvokite, ką darote.
- Suprojektuokite ir pamatuokite tikslią gervės vietą prieš gręždami montavimui skirtas skylės.
- Būkite atsargūs, kad nepragręžtumėte kuro bako arba elektros laidų.
- Visada palikite bent penkis kartus aplink būgną apsuktą lyną.
- Kai gervė naudojama, ant lyno mechanizmo uždėkite rankšluostį arba smėlio maišą.
- Pilnai įkraudami akumuliatorių užtikrinsite geriausią veikimą. Vyniojimo metu transporto priemonės variklis turi veikti.
- Traukite kiek įmanoma tiesiau.
- Niekada neatkabinkite sankabos, kai gervė / lynas veikia su apkrova.
- Stovėdami šalia vilkimo kelio paspauskite (ir palaikykite) nuotolinio valdymo pulto mygtuką, norėdami traukti krovinį. Jei krovinyje neįveda, atleiskite traukimo jungiklį ir patikrinkite, ar nėra kroviniui trukdančių kliūčių, arba patikrinkite, ar krovinyje ne per sunkus atsižvelgiant į gervės galią.

**1.3 Gervės charakteristika ir priedai**

<ul style="list-style-type: none"> <li>• Pastāvīgā magnēta motors</li> <li>• Maza patērētā jauda</li> <li>• Automātiska bremze</li> <li>• Brīva notīšana</li> <li>• Tālvadība (9201-10103)</li> <li>• Bezvadu tālvadība (9201-10079)</li> </ul>	<p>9201-10103</p>	<p>9201-10079</p>
---	-------------------	-------------------

**2 Techniniai duomenys**

		9201-100203	9201-100204
		12V	24V
1	Galia	6.8hp (5kW)	4.9hp (3.6kW)
2	Pavaros skaičius	150:1	
3	Plieninis lynas	ø 9.5mm x 28m	
4	Troškņu līmenis	86dB	
5	IP vertinimas	IP67	
6	Įtampa	12V	24V
7	Kablys	3/8"	
8	Montavimo varžtų išdėstymas:	254x114.3mm	
9	Gervės matmenysr	563x161x205mm	543x161x205mm
10	Svoris	42.5Kg	34.8Kg
11	Gervės sertifikatas	CE	



## 2.1 Matmenys

### Gervės matmenys

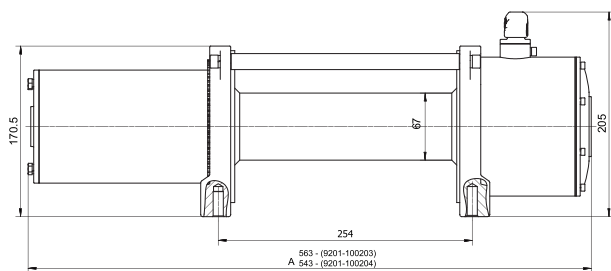

### Išdėstymo matmenys

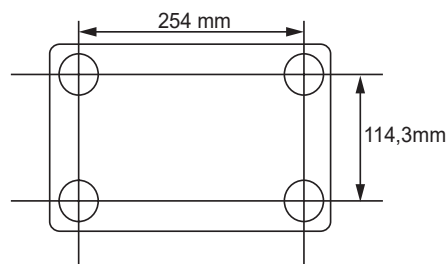

## 2.2 Gervės veikimas

### Trosės nostiepus pa kėrtėm

Trosės kėrtės	Trosės nostiepus, Kg
1	4313
2	3405
3	2815
4	2406

### Veikspėjė

Trosės nostiepus, kg	Plieninės vielos greitis m / min		Strėva, A	
	12V	24V	12V	24V
0	13.0	7.0	52	52
1810	3.9	4.2	212	210
2720	3.2	3.3	274	270
3630	2.5	2.8	343	340
4310	2.2	2.4	380	380

## 3 3 Gervės montavimas



**ĮSPĖJIMAS!**

**Nepradėkite prietaiso montavimo darbų, kol neperskaitėte ir nesupratote šio vadovo instrukcijų; procedūrą atlikite tik vadove nurodyta tvarka! Montuojant sistemą vadovas visada turi būti po ranka, kad juo galėtų pasinaudoti ir kiti asmenys.**



**ĮSPĖJIMAS**

- Tai yra bendrosios montavimo instrukcijos. Instrukcijos taikomos atsižvelgiant į transporto priemonės modelį. Jei nesate tikri, kaip montuoti, leiskite gervę montuoti specialistui
- Prieš montuodami gervę atjunkite akumuliatoriaus laidus!
- Įsitinkinkite, kad vieta pakankamai tvirta ir išlaikys nurodytąją gervės traukimo jėgą.
- Jei reikalingų montavimo varžtų ilgiai yra kitokie nei teikiamų varžtų ilgiai, naudokite tokios pačios arba geresnės kokybės varžtus nei tie, kuriuos tiekia gamintojas.

1. Įrenkite montavimo komplektus arba paruoškite gervei lygią ir saugią vietą ant transporto priemonės.
2. Uždėkite gervę ant stovo ir patikrinkite, ar sankabos svirtis nekliūna už rėmo. Patikrinkite, ar padanga nekliūna už gervės.
3. Patikimai pritvirtinkite gervę prie tvirtinimo laikiklio arba pasirinkto paviršiaus tinkama technine įranga.
4. Įsitinkinkite, kad gervės tvirtinimo varžtai ir gervės techninė įranga buvo priveržta tinkamu sukimo momentu.

### 3.1.1 Elektros instaliacijos instrukcijos

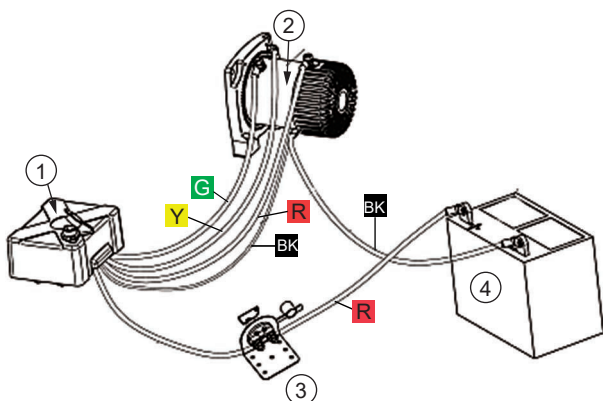

#### Įspėjimas:

**naudokite tik geros būklės automobilinį akumuliatorių.**

1. Suplanuokite elektros instaliacijos trasą (2) nuo tos transporto priemonės vietos, kurioje bus sumontuota arba naudojama gervė, iki akumuliatoriaus (4).
2. Jei gręšite buferį arba bet kurią kitą kėbulo dalį norėdami nutiesti laidus, įsitinkinkite, kad į skylę įdėjote guminę įvorę, kad toje vietoje nenudiltų laidai.
3. Nutieskite laidus nuo selenoido (2) iki akumuliatoriaus (1)
4. Prijunkite laidus nuo selenoido prie gervės išvadų
5. Prijunkite jungtuvą (papildoma įranga) prie teigiamo akumuliatoriaus gnybto (3).
6. Prijunkite raudoną akumuliatoriaus laidą prie jungtuvo(+)
7. Prijunkite juodą laidą nuo selenoido tiesiai prie neigiamo akumuliatoriaus gnybto.

**Pastaba!**

- Jei gervės netvirtinate prie transporto priemonės, prijunkite uždegimo laidą prie teigiamo akumuliatoriaus gnybto. Jei to nepadarysite, gervė neveiks.
- Variklio laidų prijungimas nulemia valdiklio mygtukų veikimą. Po to, kai sumontuosite įrenginį ir įjungsite jo maitinimą, patikrinkite valdiklio maitinimo padavimo (IN) ir maitinimo nutraukimo (OUT) mygtukų kryptis.
- Jei norite pakeisti valdiklio kryptį, atjunkite akumuliatoriaus laidus nuo akumuliatoriaus, perjunkite variklio laidų jungtis variklio sąrankoje, tada iš naujo prijunkite akumuliatoriaus laidus.

**4 Gervės eksploatavimas**

**4.1 Sankaba**



- Visada naudokite saugos diržą, kai kablys yra šalia kreipiamojo skriemulio arba gervės būgno.
- Visada imdami lyną dėvėkite storas odines apsaugines pirštines!



**A. Išjunkite sankabą, norėdami atlaisvinti ritę**  
Pasukite rankenėlę pagal laikrodžio rodyklę.

**B. Sankabos įjungimas**  
Pasukite rankenėlę 90° prieš laikrodžio rodyklę..



**ĮSPĖJIMAS!**

**Niekada nepaleiskite lyno, kai jis įtemptas. Taip galite stipriai sugadinti gervę ir / arba sugadinti nuosavybę bei rimtai susižeisti.**

**4.2 Lynas**

1. Paimkite kablį rankas apsaugančiu diržu ir traukite kabelį iki norimo ilgio.
2. Užkabinkite ant objekto naudodami traukimo antgalį, vilkimo diržą, kabinimo už medžio diržą arba grandinę.
3. **Visada palikite bent penkis kartus aplink būgną apsuktą lyną. Prieš tęsdami peržiūrėkite gervės saugos įspėjimus ir atsargumo priemones.**
4. Padėkite sunkų kilimėlį arba kilimą (nepriedama) ant lyno tarpatriamio, 1,8 m nuo kablo, kad būtų lengviau absorbuojama jėga, jei lynas trūktų..

**4.3 Traukimas gerve**



**ĮSPĖJIMAS!**

**Niekam neleiskite stovėti šalia lyno arba palei lyną už gervės su apkrova**

- Stovėkite saugiu atstumu šalia gervės linijos, spauskite (ir laikykite paspaustą) nuotolinio valdymo pulto jungiklį padėtyje IN.
- Jei krovinys nejuda, atleiskite traukimo jungiklį ir patikrinkite, ar nėra kroviniai trukdančių kliūčių, arba
- patikrinkite, ar krovinys ne per sunkus atsižvelgiant į gervės galią.
- Baigę traukti, saugiai pritvirtinkite krovinį, kad jis negalėtų judėti jokia kryptimi.

**5 Gervės techninė priežiūra**

**5.1 Tepimas**

1. Visos judančios dalys gervėje buvo suteptos gamykloje naudojant aukštatemperatūrinius ličio tepalus. Vidinis tepimas nereikalingas.
2. Periodiškai sutepkite lyną naudodami lengvąją, skvarbią alyvą.

**5.2 Bendroji techninė priežiūra**

- Palaikykite gerą transporto priemonės akumuliatoriaus būklę.

  1. Kai nenaudojate, uždenkite laidus ir gervę.
  2. Periodiškai atjunkite laidus ir nuvalykite laidų jungtis.



- Laikykitės visų įspėjimų ir instrukcijų
- Siekdami išvengti rimtų sužeidimų dėl netyčinio suveikimo, atjunkite akumuliatoriaus laidus prieš atlikdami apžiūrą, techninę priežiūrą arba valymą.



6 Bojājumu novēršana		
Problēma	Iespējamie cēloņi	Novēršana
Motors pārkarst	<ul style="list-style-type: none"> <li>• Neatbilstoši barošanas vadi</li> <li>• Vinčas darbības laiks bijis pārāk ilgs</li> </ul>	<ul style="list-style-type: none"> <li>• Izmantojiet tikai komplektā esošos vai līdzīgus barošanas vadus</li> <li>• Ļaujiet vinčai dažas minūtes atdzist.</li> </ul>
Motors nesāk griezties	<ol style="list-style-type: none"> <li>1. Tālvadības pults baterija ir izlādējusies.</li> <li>2. Transportlīdzekļa akumulators ir jāuzlādē</li> <li>3. Vaļīgi akumulatora vadu savienojumi.</li> <li>4. Solenoīda nepareiza darbība</li> <li>5. Tālvadības pults bojāta</li> <li>6. Bojāts motors</li> <li>7. Motorā iekļuvis ūdens</li> <li>8. Iekšējs bojājums vai nodilums</li> </ol>	<ol style="list-style-type: none"> <li>1. Nomainiet tālvadības pults bateriju</li> <li>2. Pilnībā uzlādējiet akumulatoru</li> <li>3. Pievelciet visu vadu savienojumu uzgriežņus</li> <li>4. Viegli uzsitiet pa solenoīdu, lai atbrīvotu kontaktus</li> <li>5. Nomainiet tālvadības pulti</li> <li>6. Pārbaudiet spriegumu enkura portā</li> <li>7. Ļaujiet iztecēt un nožūt</li> <li>8. Nogādājiet ierīci kvalificētā remontdarbnīcā</li> </ol>
Motors darbojas, bet stieplu troses spole negriežas.	<ul style="list-style-type: none"> <li>• Sajūgs nav ieslēgts</li> </ul>	<ul style="list-style-type: none"> <li>• Pavirziet sajūga rokturi ieslēgtā pozīcijā. Ja tas nelīdz, meklējiet kvalificēta speciālista palīdzību, lai pārbaudītu un salabotu.</li> </ul>
Motors griežas lēni vai jauda ir maza.	<ul style="list-style-type: none"> <li>• Transportlīdzekļa akumulators ir izlādējies</li> <li>• Nepietiekama strāva vai spriegums</li> </ul>	<ul style="list-style-type: none"> <li>• Uzlādējiet transportlīdzekļa akumulatoru, darbinot tā dzinēju.</li> <li>• Notīriet, pievelciet vai nomainiet savienotāju</li> </ul>
Motors darbojas tikai vienā virzienā vai rada dūcošu skaņu.	<ul style="list-style-type: none"> <li>• Bojāts vai iestrēdzis solenoīds</li> <li>• Bojāts slēdža mezgls</li> </ul>	<ul style="list-style-type: none"> <li>• Viegli uzsitiet pa solenoīdu, lai atbrīvotu iestrēgušos kontaktus. Salabojiet vai nomainiet solenoīdu.</li> <li>• Nomainiet slēdža mezglu</li> </ul>
7 Aplinkos apsarga		
	<p>Netinkamā naudoti prietaisā atiduokite ī atitinkamū elektroninū atliekū surinkimo punktā. Kartoninē prietaiso pakuotē galima išmesti su perdirbamomis kartono atliekomis arba sudeginti.</p>	

**1 Предупреждения и меры предосторожности**



- Перед монтажом или использованием лебедки внимательно прочитайте указания и примите к сведению все предупреждения и указания.
- Сохраните эти указания для получения последующих справок.

**1.1 Предупреждения**

1 	2 	3 	4 	5 	6 
-------	-------	-------	-------	-------	-------

1. При обращении с канатом используйте толстые защитные перчатки.
2. Уровень шума, издаваемого лебедкой, составляет 86 дБ. Используйте наушники для защиты органов слуха.
3. Когда лебедка используется или находится под нагрузкой, не приближайтесь к канату.
4. Не прикасайтесь к канату или клюзу при использовании лебедки!
5. При разматывании/наматывании каната обязательно используйте специальный ремешок для безопасной работы.
6. При работе с аккумуляторной батареей помните об опасности поражения электрическим током. Следуйте указаниям производителя аккумуляторной батареи..

**1.2 Техника безопасности при эксплуатации и монтаже лебедки**

- Лебедка предназначена, например, для вытягивания автомобиля из канавы или для использования в других аналогичных ситуациях.
- Не следует использовать лебедку для буксировки другого автомобиля или удерживания груза на месте.
- Эта лебедка рассчитана только на кратковременное использование. Продолжительность цикла использования лебедки при выполнении операции вытягивания должна быть как можно меньше. В противном случае возможен перегрев лебедки.
- Во избежание несчастных случаев и повреждений тщательно продумайте порядок действий.
- Перед сверлением монтажных отверстий точно определите место и размеры для установки лебедки.
- Будьте осторожны, чтобы не просверлить топливный бак или не повредить электрические провода.
- Обязательно оставляйте не менее пяти витков каната на барабане.
- На время использования лебедки положите на канат полотенце или мешок с песком.
- Наилучшая работа лебедки обеспечивается при полностью заряженной аккумуляторной батарее. Во время разматывания/ наматывания двигатель автомобиля должен работать.
- Направление приложения усилия должно быть как можно более прямым.
- Запрещается выключать муфту, когда лебедка/канат находится под нагрузкой.
- Чтобы вытянуть груз, встаньте в стороне от траектории вытягивания и нажмите (и удерживайте) кнопку на пульте дистанционного управления. Если груз не перемещается, отпустите выключатель вытягивания и проверьте наличие препятствий, блокирующих груз, а также проверьте, хватает ли мощности лебедки для массы конкретного груза.

**1.3 Особенности лебедки и соответствующие принадлежности**

<ul style="list-style-type: none"> <li>• Электродвигатель с постоянными магнитами</li> <li>• Низкое энергопотребление</li> <li>• Автоматический тормоз</li> <li>• Свободное разматывание/наматывание</li> <li>• Пульт дистанционного управления</li> <li>• Пульт дистанционного управления (9201-10103)</li> <li>• Беспроводной пульт дистанционного управления (9201-10079)</li> </ul>	<p>9201-10103</p>	<p>9201-10079</p>
---	-------------------	-------------------

**2 Технические данные**

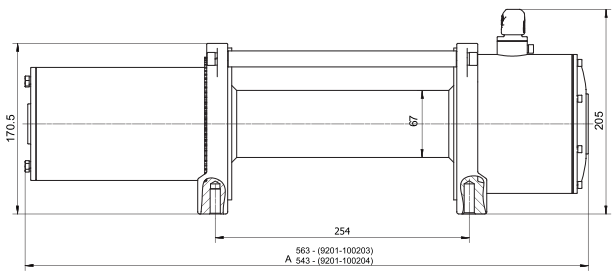
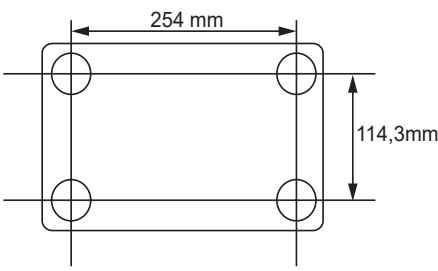

		9201-100203	9201-100204
		12V	24V
1	Мощность	6.8hp (5kW)	4.9hp (3.6kW)
2	Передаточное число	150:1	
3	Стальной канат	ø 9.5mm x 30.5m	
4	Уровень шума	86dB	
5	Класс IP	IP67	
6	Вольтаж	12V	24V
7	Крюк	3/8"	
8	Расположение отверстий под болты для монтажа:	254x114.3mm	
9	Габаритные размеры лебедки	563x161x205mm	543x161x205mm
10	Масса	42.5Kg	34.8Kg
11	Сертификация лебедки	CE	

**RUC**

2.1 Размеры	
Габаритные размеры лебедки	Отверстия под болты для монтажа
	

2.2 Эффективность лебедки	
Производительность лебедки	
Число слоев каната	Тяговое усилие на канате, кг
1	4313
2	3405
3	2815
4	2406

Производительность лебедки.				
Тяговое усилие на канате, к	Скорость перемещения каната, м/мин		Ток, А	
	12V	24V	12V	24V
0	13.0	7.0	52	52
1810	3.9	4.2	212	210
2720	3.2	3.3	274	270
3630	2.5	2.8	343	340
4310	2.2	2.4	380	380

3 Монтаж лебедки	
 <p><b>ВНИМАНИЕ!</b></p>	<p>Не начинайте монтаж, пока тщательно не изучите настоящее руководство. Выполняйте работу только в порядке, указанном в руководстве. Руководство должно быть доступно во время всех действий с системой, в том числе и для третьих лиц.</p>
 <p><b>ВНИМАНИЕ!</b></p>	<ul style="list-style-type: none"> <li>• Это общая инструкция по монтажу. Может потребоваться применение инструкций для конкретной модели автомобиля. Если вы не уверены в возможности самостоятельного выполнения монтажа, поручите монтаж лебедки профессионалам.</li> <li>• Перед монтажом лебедки отсоедините провода от аккумуляторной батареи!</li> <li>• Убедитесь в том, что выбранное место обладает достаточной прочностью, позволяющей выдерживать номинальное тяговое усилие лебедки.</li> <li>• Если для монтажа требуется использовать болты, отличные по длине от поставляемых изготовителем, используйте болты с таким же или более высоким классом прочности.</li> </ul>

1. Для монтажа лебедки установите монтажные комплекты или подготовьте на автомобиле плоское и надежное место.
2. Расположите лебедку на монтажном кронштейне и проверьте свободу перемещения рычага муфты относительно рамы. Проверьте наличие зазора относительно колес.
3. Используя надлежащий крепеж, закрепите лебедку на монтажном кронштейне или выбранной поверхности.
4. Позаботьтесь о том, чтобы болты крепления лебедки и крепежные изделия на самой лебедке были затянуты надлежащим усилием..

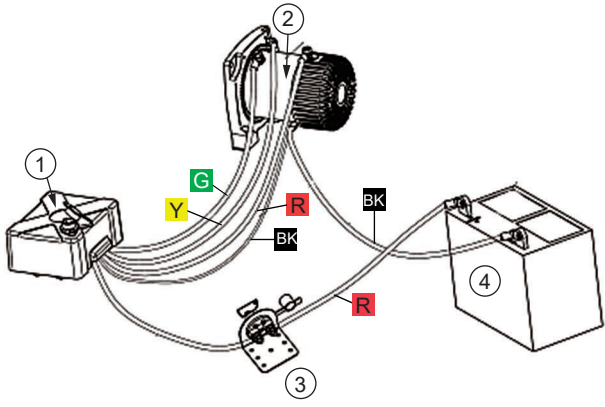
3.1.1 Указания по подключению	
	<p><b>Внимание!</b> Следует использовать автомобильную аккумуляторную батарею находящуюся в хорошем состоянии.</p> <ol style="list-style-type: none"> <li>1. Наметьте маршрут прокладывания проводов от места на автомобиле, где будет устанавливаться или использоваться лебедка, до аккумуляторной батареи.</li> <li>2. Если для прокладки проводов потребуется просверлить отверстие в бампере или какой-либо иной части кузова, обязательно установите в отверстие резиновую втулку, чтобы предотвратить износ проводов вследствие перетирания в этом месте.</li> <li>3. Проложите провода от электромагнита (2) к аккумуляторной батарее (4).</li> <li>4. Закрепите провода, идущие от электромагнита, на клеммах лебедки.</li> <li>5. Установите автоматический выключатель (дополнительное оборудование) на положительной клемме аккумуляторной батареи (3).</li> <li>6. Подсоедините красный провод аккумуляторной батареи к (+) автоматического выключателя.</li> <li>7. Подсоедините черный провод, идущий от электромагнита, непосредственно к минусовой клемме аккумуляторной батареи.</li> </ol>

**Внимание!**

- Если вы не закрепляете лебедку на автомобиле, подсоедините провод зажигания к плюсовой клемме аккумуляторной батареи. В противном случае лебедка не будет работать.
- Подсоединение проводов электродвигателя определяет работу кнопки контроллера. После монтажа и подключения устройства проверьте направление входа питания (IN) и выхода питания (OUT) на кнопке контроллера.
- Если вы хотите изменить направление на контроллере, отсоедините провода от аккумуляторной батареи, поменяйте местами подсоединенные провода на электродвигателе, а затем снова подсоедините провода к аккумуляторной батарее.

**4 Эксплуатация лебедки**

**4.1 Муфта**



- Обязательно используйте специальный ремешок, когда крюк находится рядом с кюзом или барабаном лебедки.
- При работе с канатом обязательно используйте толстые кожаные защитные перчатки.

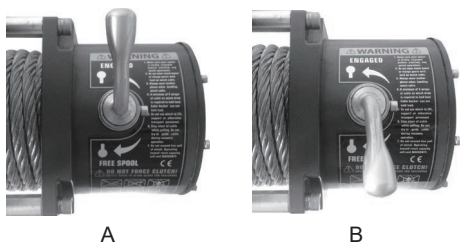

A

B

**A. Выключение муфты для положения свободного разматывания/ наматывания**

Поверните ручку на по часовой стрелке.

**B. Включение муфты**

Поверните ручку на 90° против часовой стрелки.



**ВНИМАНИЕ!**

Запрещается освобождать канат, когда он находится под нагрузкой. Это может привести к серьезному повреждению лебедки и/или материальному ущербу и серьезным травмам.

**4.2 Wire**

1. Потяните за крюк с помощью специального ремешка и вытяните канат на требуемую длину.
2. Зацепите крюк на объекте, используя буксировочную проушину, буксировочный трос, ремень или цепь.
3. **Обязательно оставьте не менее пяти витков каната на барабане. Прежде чем продолжить, ознакомьтесь с предупреждениями и мерами предосторожности для лебедки.**
4. Положите на натянутый канат на расстоянии 1,8 м от крюка тяжелую тряпку или коврик (не входит в объем поставки), которые должны поглощать силу, возникающую в случае обрыва каната.

**4.3 Winching**



**ВНИМАНИЕ**

Не позволяйте никому стоять рядом с канатом или в линию с ним за лебедкой, когда она находится под нагрузкой.

- Встаньте на безопасном расстоянии рядом с линией лебедки и нажмите (и удерживайте) переключатель IN на пульте дистанционного управления.
- Если груз не перемещается, отпустите переключатель вытягивания и проверьте наличие препятствий, блокирующих груз.
- Также проверьте, хватает ли мощности лебедки для массы конкретного груза.
- По завершении вытягивания закрепите груз, чтобы он не мог сместиться в каком-либо направлении.

**5 Техническое обслуживание лебедки**

**5.1 Смазывание**

- Все движущиеся части в лебедке были смазаны на заводе высокотемпературной литиевой смазкой. Смазывание внутренних частей не требуется.
- Периодически смазывайте канат легко проникающим маслом.
- 

**5.2 General maintenance**

- Поддерживайте аккумуляторную батарею на автомобиле в хорошем состоянии.
- Периодически отсоединяйте провода и очищайте места соединения.



- Следуйте всем предупреждениям и соблюдайте меры предосторожности.
- Во избежание получения серьезной травмы в случае случайной активации лебедки, прежде чем выполнять какие-либо осмотры, техническое обслуживание или очистку, отсоедините провода от аккумуляторной батареи.

6 Поиск и устранение неисправностей		
Проблема	Возможная причина	Способ устранения
Перегрев электродвигателя.	<ul style="list-style-type: none"> <li>• Ненадлежащие провода питания.</li> <li>• Слишком долгое время работы лебедки.</li> </ul>	<ul style="list-style-type: none"> <li>• Используйте только поставляемые или аналогичные провода питания.</li> <li>• Дайте лебедке возможность остыть в течение нескольких минут.</li> </ul>
Электродвигатель не включается.	<ol style="list-style-type: none"> <li>1. Батарея в пульте дистанционного управления разряжена.</li> <li>2. Аккумуляторная батарея автомобиля требует зарядки.</li> <li>3. Ослабление затяжки соединений проводов аккумуляторной батареи.</li> <li>4. Неисправность электромагнита.</li> <li>5. Пульт дистанционного управления поврежден.</li> <li>6. Неисправность электродвигателя.</li> <li>7. Попадание воды в электродвигатель.</li> <li>8. Внутреннее повреждение или износ.</li> </ol>	<ol style="list-style-type: none"> <li>1. Замените батарею в пульте дистанционного управления.</li> <li>2. Полностью зарядите аккумуляторную батарею.</li> <li>3. Затяните гайки на всех соединениях проводов.</li> <li>4. Постучите по электромагниту для высвобождения контактов.</li> <li>5. Замените пульт дистанционного управления.</li> <li>6. Проверьте напряжение на якоре электродвигателя.</li> <li>7. Дайте воде вытечь и высушите.</li> <li>8. Сдайте устройство для ремонта в специализированную ремонтную мастерскую.</li> </ol>
Электродвигатель работает, но барабан для каната не вращается.	Муфта не включается.	<ul style="list-style-type: none"> <li>• Переместите рукоятку муфты в положение включения. Если это не помогает, обратитесь к квалифицированному специалисту для проверки и ремонта.</li> </ul>
Электродвигатель вращается медленно, или низкая мощность.	<ul style="list-style-type: none"> <li>• Аккумуляторная батарея автомобиля разряжена.</li> <li>• Недостаточный ток или напряжение.</li> </ul>	<ul style="list-style-type: none"> <li>• Зарядите аккумуляторную батарею автомобиля, дав возможность поработать двигателю автомобиля.</li> <li>• Очистите, затяните или замените разъем.</li> </ul>
Электродвигатель вращается только в одном направлении или издает жужжание.	<ul style="list-style-type: none"> <li>• Неисправность или зависание электромагнита.</li> <li>• Неисправность выключателя в сборе.</li> </ul>	<ul style="list-style-type: none"> <li>• Слегка постучите по электромагниту для высвобождения зависших контактов. Отремонтируйте или замените электромагнит.</li> <li>• Замените выключатель в сборе</li> </ul>
7 Охрана окружающей среды		
	<p>Сдайте поврежденное устройство в соответствующий пункт приема электронных отходов. Картонную упаковку устройства можно сдать на переработку как картонные отходы или сжечь.</p>	

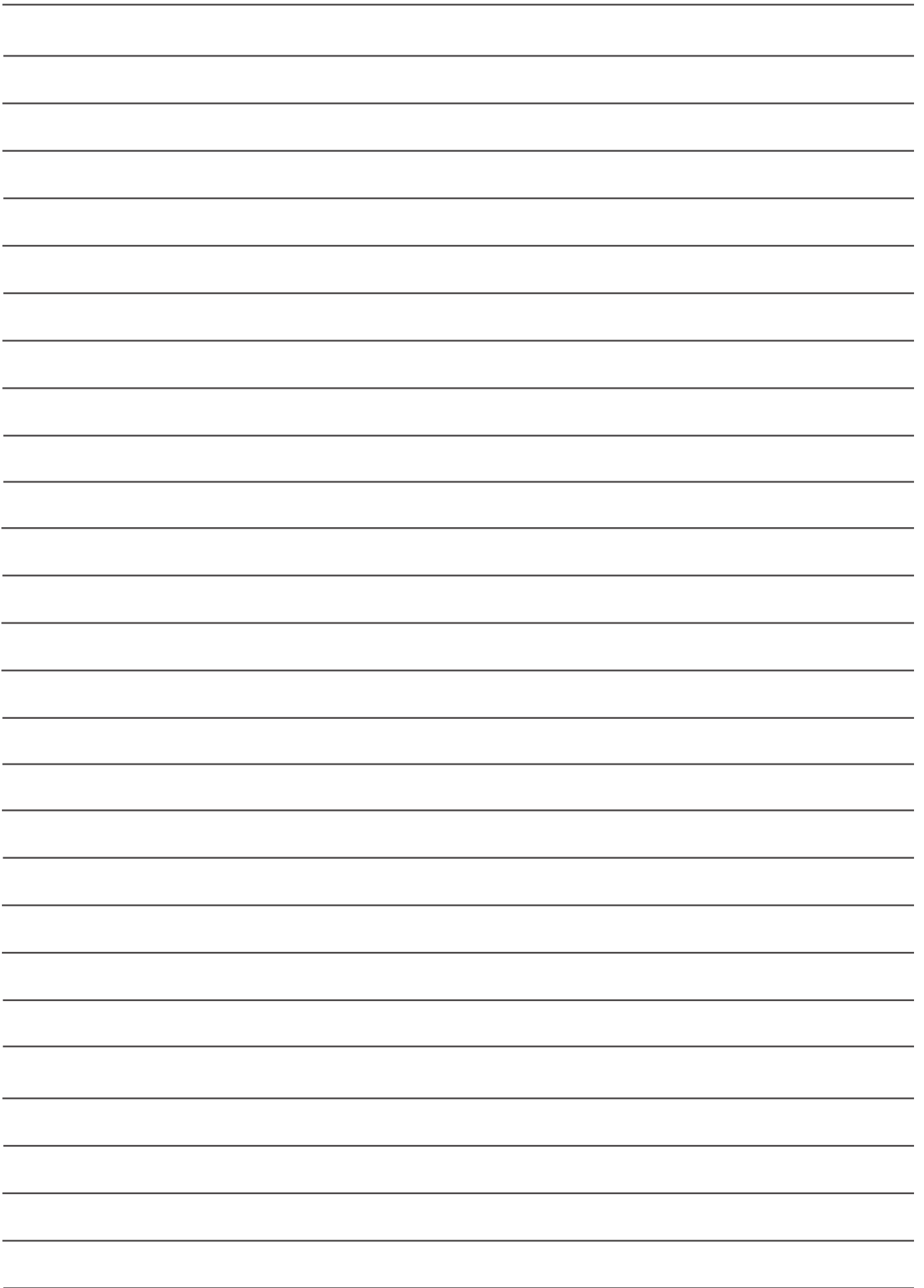

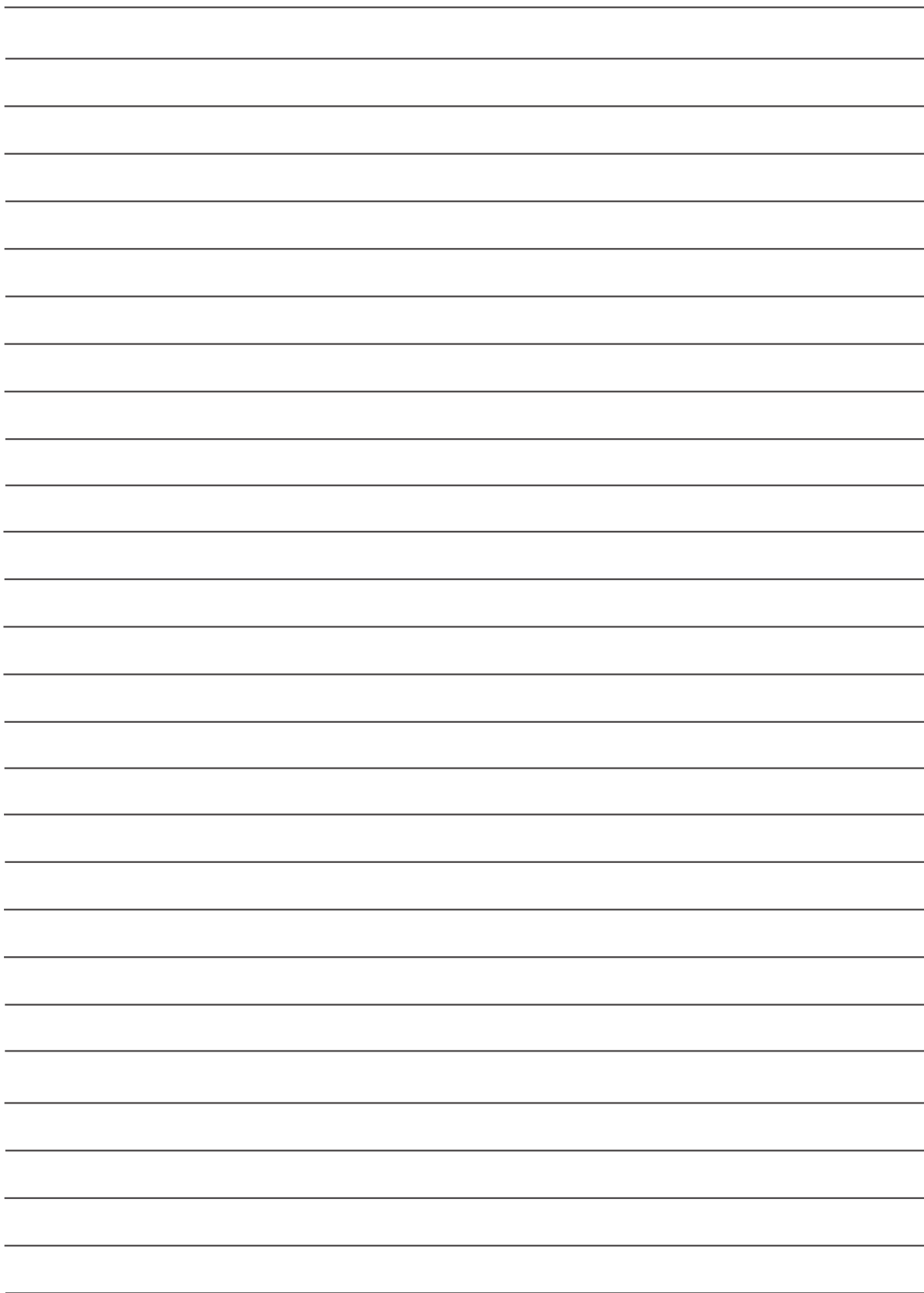



Maahantuoja - Importör - Importer - Importija - импортер

# STARTAX

Kannistontie 138, 33880 Lempäälä, FINLAND ♦ tel. +358 (0)3 275 050 ♦ [www.startax.net](http://www.startax.net)

**STARTAX**  
FINLAND OY

Startax Finland Oy  
Kannistontie 138  
33880 Lempäälä  
[www.startax.net](http://www.startax.net)  
+358 (0)3 275 050

**STARTAX**  
MASKIN-TEKNISK AS

Maskin-Teknisk AS  
rosenholmveien 20  
N-1252 OSLO  
Telefon: +47 22 62 05 50  
[www.maskin-teknisk.no](http://www.maskin-teknisk.no)

**STARTAX**  
ESTONIA AS

AS Startax  
Läike tee 20, Peetri alevik Rae vald  
75312 Harjumaa  
tel. +372 615 0170  
[www.startax.net](http://www.startax.net)

**STARTAX**  
SWEDEN AB

Startax Sweden AB  
Lyftkransvägen 13 A  
142 50 Skogås